

想いをチカラに 未来を創る

90<sup>th</sup>  
seitoku

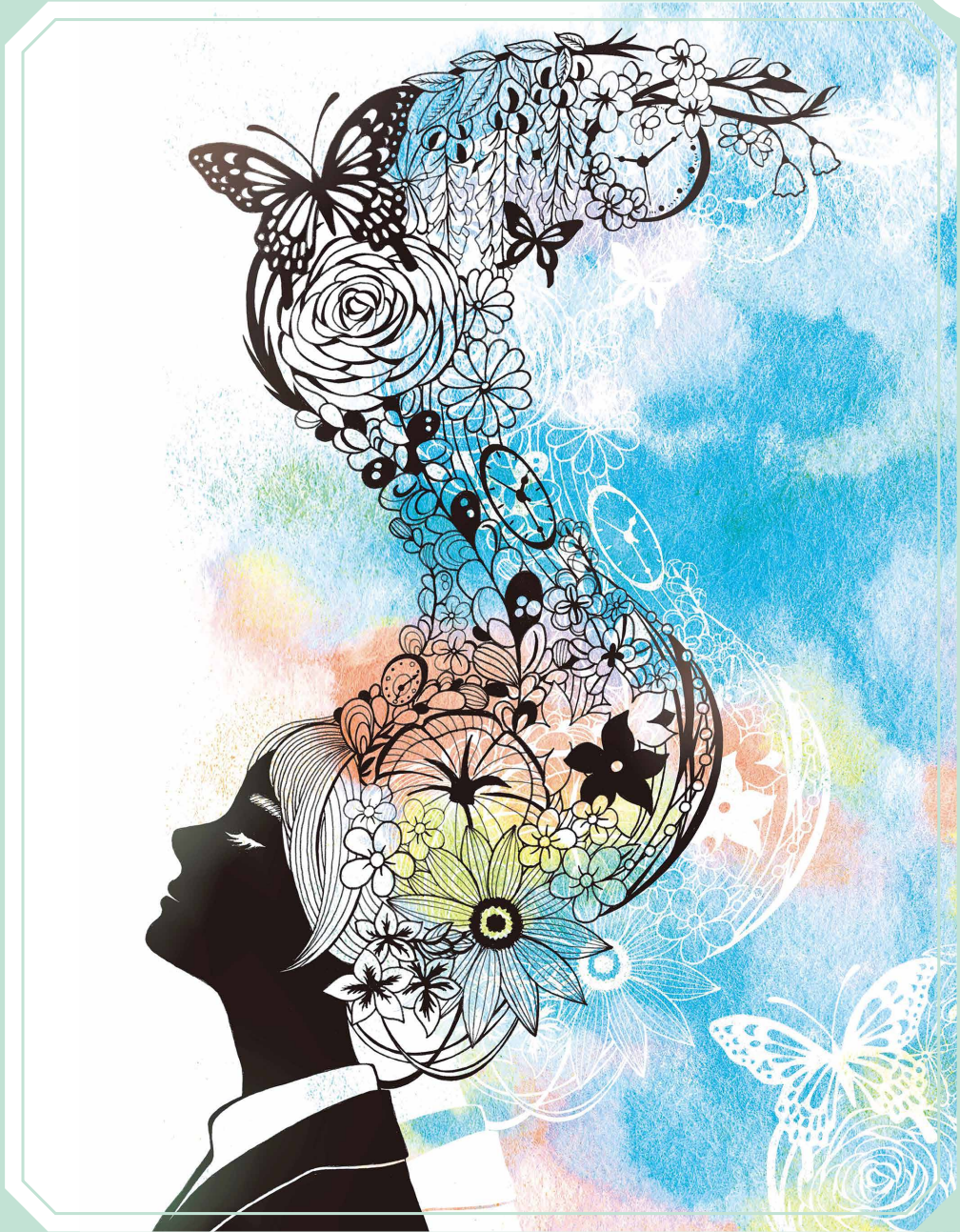

# 第59回 聖徳祭

11月18日(土)・19日(日) 10:00~15:30



SEITOKU

聖徳大学・聖徳大学短期大学部

<https://www.seitoku-u.ac.jp/>

# 目次

第59回 聖徳祭 概要	1
あいさつ	2~4
校舎案内図／来場者の方へのお願い	5
ステージ発表	6・7
●一般企画	
PACHI PACHI プラザ(野外テント)	8・9
SHAN SHAN プラザ(野外ステージ発表)	10・11
クリスタルホール(8号館)	12・13
川並香順記念講堂	14・15
体育館 5号館	16
7号館	17~24
2号館 1F奏楽堂(ステージ発表団体)・2F	25
1号館	26~30
3号館	30・31
●お食事処	32
●おいしい食べ物産直販売／“食”に関する講演会	33
●本部企画	
概要	34~36
SEITOKU CUP／中夜祭	37
世界のあそび博／ワクワク広場／クイズラリー	38・39
ユニザニア	40・41
スタンプラリー	42
NETWORK	43
聖徳祭ポスター入賞作品一覧／オフィシャルキャラクター	44
入学案内	45
来場者アンケート／松戸駅からのアクセス	46
緊急避難経路	47
索引	48

# 第59回 聖徳祭

日々の学修成果の一端を発表する聖徳祭ならではの企画が盛りだくさん！  
世代を問わず、楽しむことができる学園祭です。

## 今年度の聖徳祭テーマ

『凜と舞え！

アオハル  
想いを紡いで魅せろ青春！』

このテーマには、

『聖徳大学の魅力を伝えたい！先輩方や教職員の歴史・想いを伝承していききたい！聖徳大学でしか味わえない青春を魅せたい！』という願いが込められています。

聖徳祭の企画・運営は、聖徳祭実行委員会が行っております。  
また、先生方も聖徳祭委員会を組織して支援にあたっており、  
学生・教職員が一体となって運営しています。

## information

企画の最新情報(販売企画の完売情報等は…)

「聖徳大学 学友会」のSNSで配信しています!!

みなさんのフォローをお待ちしております。

X(旧Twitter)



Instagram





## アオハル ～私たちなりの青春を目指して～

聖徳祭実行委員長 室原 望美

本日は第59回聖徳祭にお越しいただき、ありがとうございます。聖徳祭では、各学部・学科、クラス、クラブ・同好会、有志団体の学生がそれぞれの特色を活かして、日々の学修成果を披露しております。

今年度の聖徳祭テーマは「凛と舞え!想いを紡いで魅せる青春!」です。このテーマには「女子大の魅力を伝えたい!先輩たちや教職員の方々の歴史・想いを伝承していきたい!聖徳大学でしか味わえない青春を魅せたい!」という思いが込められています。コロナ禍以前の賑わいを取り戻すべく、準備を進めてまいりました。

本部企画「ユニザニア」をはじめとした企画を通して、聖徳大学の魅力や歴史・想いを感じ取ることができる聖徳祭となっておりますのでぜひお楽しみください。

最後になりましたが、聖徳祭を運営するにあたり、学長先生をはじめとする諸先生方、事務局の方々、企画責任者・聖徳祭実行委員の皆さん、その他多くの方々のご指導とご協力に心より御礼申し上げます。

## ～日頃の学びをカタチに～

学友会 会長 新井 つぐみ



本日は、第59回聖徳祭にご来場いただき、ありがとうございます。今年度は、コロナ禍が明け、久しぶりの完全対面での聖徳祭が戻ってきました。多くの方々のご協力のもと、聖徳祭がこのようにして開催できることを心より嬉しく思います。

聖徳祭は、学生の日々の学びの成果の発表の場という位置付けで、学部・学科・コース、ゼミ、クラブ・同好会など様々な団体が、成果を発揮できる場になっています。本部企画「ユニザニア」や「スタンプラリー」に参加していただき、楽しんでいただくとともに、「NETWORK」でお呼びするお店や、キッチンカーでのお食事もお楽しみください。多くの企画に足を運んでいただき、第59回聖徳祭のテーマにもあります『青春!』を、学生や教職員、来場者の方々に感じていただければと思います。普段の悩みや疲れを吹き飛ばし、聖徳祭をお楽しみください。

Hello!





## 聖徳祭によせて

学長 川並 弘純

聖徳大学・聖徳大学短期大学部の聖徳祭は昭和40年に第1回目を開き、本年は59回目を迎えることとなります。2020年より続いたCOVID-19も第5類に分類され、やむなくオンラインやハイブリッドにて実施していた聖徳祭もいよいよ今年は入場制限なしでの開催となりました。

この聖徳祭は伝統として「在学生による学術・芸術・スポーツ等のこれまでの成果を発表する場」であり、また在学生と卒業生と教職員、地域社会の皆様、大学の発展にご協力をいただきましたゆかりのある方々との学術的な交流をはかる場でもあります。

本年のテーマは「凛と舞え!想いを紡いで魅せろ青春!」です。

テーマには、「聖徳大学の華やかさ、社会の中で芯をもって生き抜く凛とした強さを聖徳祭を通して示し、先輩たちが紡いできた伝統を引き継ぎながら、聖徳でしか作り上げることができない世界に一つだけの聖徳祭にしたい」という思いが込められています。

「自立するチカラを育む女性総合大学」をスローガンに行ってまいりました教育改革が確実に成果をあげており、今回の聖徳祭のテーマにも如実に表れておりますように、学生たちが主体的に考え、行動を起こすといった行動変容も起きてまいりました。学生達の生き生きとした姿をぜひご覧いただきたいと思ひます。

聖徳大学は、教育学部、心理・福祉学部、文学部、人間栄養学部、看護学部、音楽学部の6学部、そして聖徳大学短期大学部には、保育科第一部、保育科第二部、総合文化学科の3学科の女性総合大学として発展してまいりました。このたびの学園祭では、これらの各学部・学科の特色ある成果を発表し、そして各部活におきましても多彩な企画を披露します。

また松戸市内の飲食店にも出店していただき、美味しい食事やスイーツの販売を予定しております。地域社会との交流をより深める機会でもありますので皆様是非お楽しみいただければと思ひます。

聖徳学園建学記念館では、学園の創設者川並香順・孝子先生の所蔵資料から歴史的な変遷をたどり、今日にいたるまでの学園の目覚ましい発展を実物資料や映像により紹介しています。1号館8階の聖徳博物館では特別展覧会聖徳学園創立90周年記念として「聖徳学園収蔵名品展」を紹介しております。クリスタルホール1階の企画展示ギャラリーでは「日本近代作家の自筆原稿」を、利根山光人記念ギャラリーでは「教職員の作品展」をそれぞれ開催しています。

また、卒業生の皆様方を招待するHappy Homecomingは、本年で第30回目を迎えることとなります。この機会に懐かしい先生方や友人とともに、この学び舎で過ごした思い出の日々を存分に語り合っていたきたいと思ひます。

最後に、聖徳祭を開催するにあたり、格別なご支援、ご協力を賜りました後援会、香和会、地元協力団体などの多くの方々に御礼申し上げます。

Welcome!



## 聖徳祭によせて

後援会会長 浦田 幸利

聖徳大学の木々も色あざやかな季節を迎えております。

この11月18日・19日の両日に第59回聖徳祭が4年ぶりに対面で盛大に行われることは、誠に喜ばしいことです。本学の聖徳祭は単なるお祭り騒ぎに終始することなく、意欲的に一つ一つ皆さんの手によって作られた催物や研究発表が多く、聖徳らしい充実した学園祭として強く印象に留めて参りました。

今年のテーマ、「凛と舞え! 思いを紡いで魅せろ青春!」<sup>アオハル</sup>には、学生の皆さんが仲間と様々なことに挑戦し、達成したときの喜びを大切にすることで、来場者の方々も笑顔になるような聖徳祭にしたいという願いがこめられています。創立90周年を迎えたこの機会に、皆さんそれぞれが目的を達成し、夢を叶える場所であることを再認識して頂ければと思います。

また、聖徳祭が開かれるまでには、学長先生の深いご理解と、諸先生・事務局の方々の熱心なご指導ご協力を頂いたことと思います。いつも努力と感謝の念を胸に精一杯頑張りたいと思います。



## 新しい聖徳祭に期待

聖徳祭委員長 野原 八千代

第59回 聖徳祭 開催おめでとうございます。

テーマは「凛と舞え! 思いを紡いで魅せろ青春!」<sup>アオハル</sup>

今回この聖徳祭を創り上げる学生の皆さんのほとんどは、4年前まで松戸キャンパスで繰り広げられてきた聖徳祭をおそらく知らない。わずかに先輩達が残した資料があるのみだ。だから、思い切って創造できる。

この3年間は「時間」そして「場」の使い方・考え方の変化を活用し、オンライン、ハイブリッドで繰り広げてきた。今年こそは、「凛と舞え!」。企画者も参加者も、新しい自分自身にチャレンジし、クリエイティブな聖徳祭を作り上げて欲しい。

4年ぶりに松戸キャンパスで開催される、変化する「聖徳祭」を大いに期待している。

# SEITOKU 校舎案内図

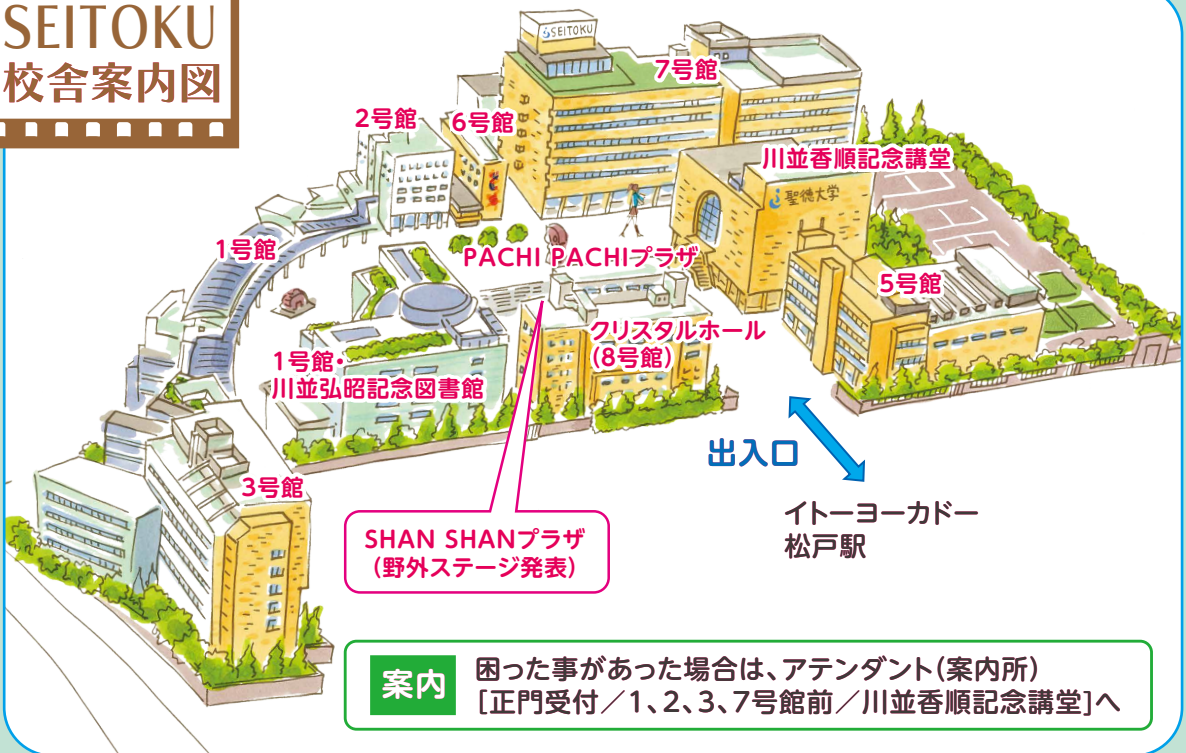

**案内** 困った事があった場合は、アテンダント(案内所)  
[正門受付/1、2、3、7号館前/川並香順記念講堂]へ

## 来場者の方へのお願い

- 乗り物(自動車・自転車・バイク等)、ペットの入校は全面禁止です。
- 全面禁煙です。  
(松戸市の条例により、大学正門前の松戸中央公園、松戸駅周辺も禁煙)
- ゴミの分別とエコキャップ運動にご協力をお願いします。



このマークより先は、  
立入禁止



迷子を見かけた方は、  
7号館1F管理センターへ



公衆電話  
7号館1Fにあります



多目的トイレ  
・男女兼用：1号館8F  
・女性用：7号館2・6F(3号館側)、1号館B1～4Fフロア(3号館側)



おむつ替え・授乳スペース  
7号館3F 7313教室  
(保育科・児童学科企画)



具合が悪くなった方は、  
6号館1F保健センターへ



落とし物をされた方・拾われた方は、  
7号館1F管理センターへ

# ステージ発表タイムスケジュール ～1日目～

川並香順 記念講堂 (記念講堂入口より)	奏楽堂 (2号館入口より)	香順メディア ホール (1号館3階入口)	時間	談話室 (7号館1F入口より)	SHAN SHAN プラザ (野外ステージ)	体育館 (5号館)
10:00～			10			
<b>聖徳大学 附属四園</b> 「リズムにのって」  ※一般の方は 入場できません。	11:00～	10:30～	11	11:00～	10:30～	
	ミュージカル部	音楽学部 1年、2年 「音楽学科 1年、2年による 青春コンサート」 10:30 開場 10:45 開演		S.E.T. 「楽器アンサンブル」	ダンス部 「ダンス部ステージ 2023」  11:30	
13:00	「ピーターパン -短編音楽劇-」 11:00 開場 11:30 開演	12:00	12	11:40	11:30～	
<※13:30以降は7号館 3Fからも入場できます>		12:15～			日本舞踊 研究同好会 「舞え! 大和撫子!」  12:10	
	13:00	吹奏楽同好会 「吹奏楽同好会 アンサンブル」  12:45				<学内企画> SEITOKU CUP ドッジボール
13:00～		13:00～	13		12:50～	
バトン部 「～ Go Shiny's!! 2023 ～」  13:40					フォークソング部 「フォークソング部 演奏2023」  13:20	
13:40～					13:20～	
MYN(マイン) [it's MYN! ～our own dance performance～ ～New challenge～]			14		保育科 チームはとぼっぼ 「みんなでおどろろ はとぼっぼ」  13:40	
14:30		聖徳大学 川並弘昭記念 図書館 「第3回 聖徳大学朗読大会」  13:00 開場 13:30 開演			13:40～	
14:30～	14:30～				音楽学部 (電子オルガン専攻生・院生) 「エレクトーンライブ・ アンサンブル2023」  14:20	
	川村綾音 寺尾美柚 「ピアノ連弾コンサート」  15:10		15		14:20～	
ダンス部 「ダンス部ステージ 2023」  15:30		15:30			バトン部 「～ Go Shiny's!! 2023 ～」  15:30	



# ステージ発表タイムスケジュール ～2日目～

川並香順 記念講堂 (記念講堂入口より)	奏楽堂 (2号館入口より)	香順メディア ホール (1号館3階入口)	時間	談話室 (7号館1F 入口より)	SHAN SHAN プラザ (野外ステージ)	体育館 (5号館)	図書館 ラウンジ (1号館5階)
10:00～ <b>音楽学部</b> (電子オルガン専攻生・院生) 「エレクtoonライブ・ アンサンブル2023」  11:30	11:00～	10:00～ <b>入学センター</b> 「創作絵本コンテスト 表彰式」 ・ <b>音楽学部</b> 「DTM 甲子園 表彰式」  11:30	10		10:30～ <b>ダンス部</b> 「ダンス部ステージ 2023」  11:30		
	11:00～ <b>ミュージカル 部</b> 「ピーターパン -短編音楽劇-」 11:00 開場 11:30 開演		11		11:30～ <b>日本舞踊 研究同好会</b> 「咲き誇れ!大和撫子!!」  12:10		
12:00～ <b>バトン部</b> 「～Go Shiny's!! 2023～」  12:40		12:30～	12		12:10～ 保育科 チームはとぼっぼ 「みんなでおどろろ はとぼっぼ」 12:30		
12:40～ <b>ダンス部</b> 「ダンス部ステージ 2023」  13:40	13:00	12:30～ <b>音楽学部</b> <b>1年、2年</b> 「音楽学科 1年、2年による 青春コンサート」 12:30 開場 12:45 開演	13				12:45～ <b>音楽ワーク ショップ</b> 合唱ユニット 「合唱ユニット 2023」 13:15
13:40～ <b>MYN(マイン)</b> 「it's MYN! ～our own dance performance～ ～New challenge～」 14:20		14:00	14	13:55～ <b>弦楽同好会</b> 「弦楽 アンサンブル 2023」  14:35	13:10～ <b>音楽学部</b> (電子オルガン専攻生・院生) 「エレクtoonライブ・ アンサンブル2023」  13:50	13:00～ <b>ハンド ボール部</b> 「OGとの 招待試合」	
14:20～ <b>日本舞踊 研究同好会</b> 「咲き誇れ!大和撫子!!」  15:00	14:30～ <b>川村綾音 寺尾美柚</b> 「ピアノ連弾 コンサート」  15:10		15		13:50～ <b>まつどソング 研究グループ</b> 「松戸の体操や手遊びを みんなで楽しもう!!」 14:20		
15:00～ <b>児童学科</b> (安広・井上ゼミ) 「リトル・マーメイド」  15:30					14:20～ <b>バトン部</b> 「～Go Shiny's!! 2023～」  15:30		

はじめに

一般企画

お食事処

本部企画

おわりに

索引

●雨天時は野外ステージの企画が変更になる可能性があります。(当日の状況によりお知らせいたします)

# PACHI PACHI プラザ (野外テント)

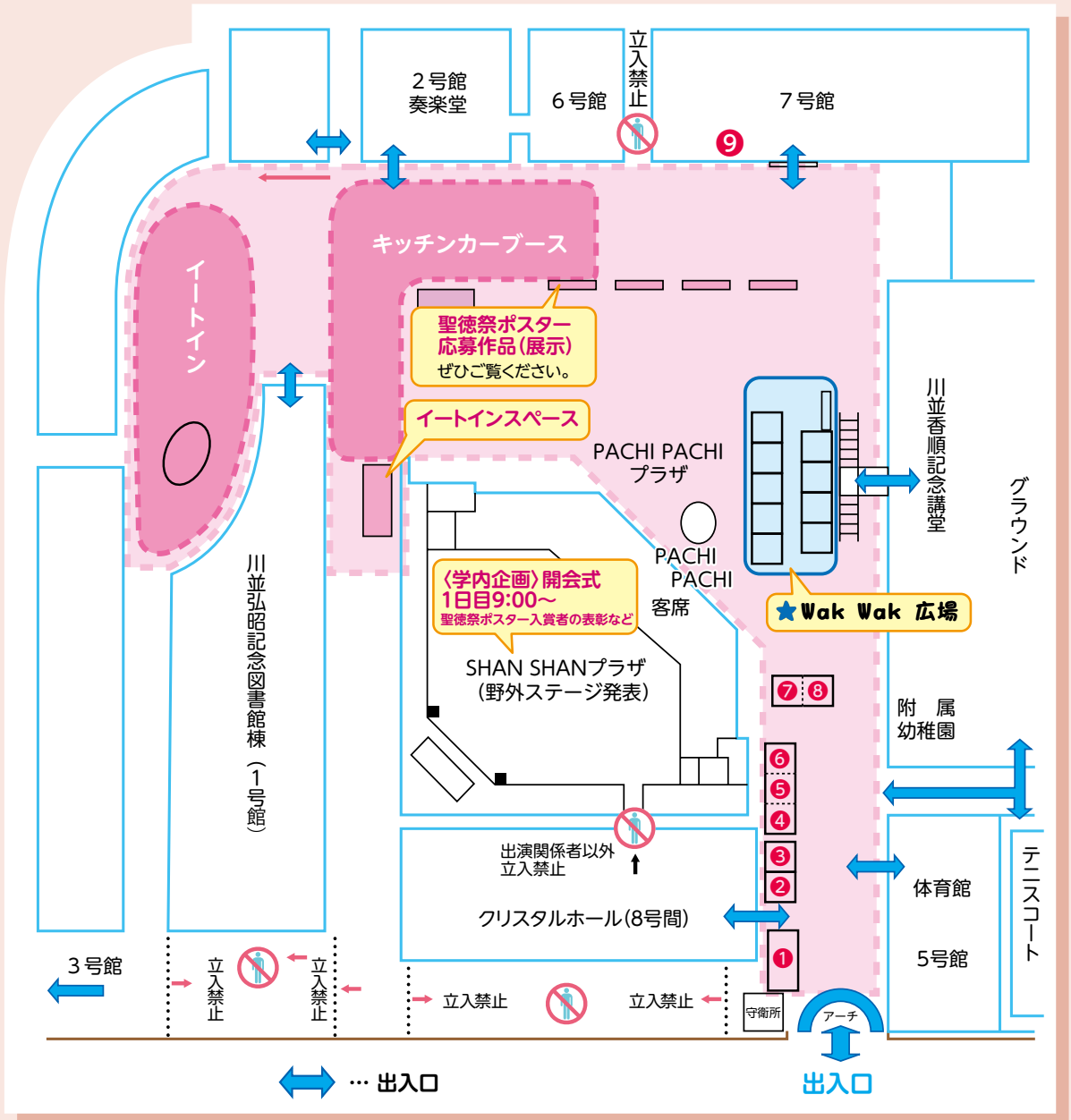

## ① 受付

- パンフレット配布等
- ユニザニアインフォメーション(P40)
- ユニザニア・スタンプラリー 景品交換(P42)



## 教室番号

〈例〉	7	2	01	教室
	↓	↓	↓	
	建物の番号	階数	教室の番号	
	★7号館	2階	1番目の教室★	

※ [スリッパ]の表示のある教室は、スリッパに履き替えていただくところです。

〈例〉 7201 [スリッパ]

**2 かすがの森 ありがとう感謝デー**

かすがの森

【春日温泉かすがの森 産直販売!!】

- ・飲用ヨーグルト、地産品の販売
- ・購入者は福引を引いて特賞は「ペア宿泊券」をプレゼント



**3 パトカー試乗体験 一緒に遊ぼう**

松戸警察  
パトカーと一緒に  
写真を撮ろう!  
11月19日(日)



**3 「野菜即売会」**

11月18日(土)



詳細は P33へ

4 5 6

キッチンカーブース

**松戸名店コラボ企画**

- ・中華料理「天廣堂」
- ・和菓子「八矢庵」
- ・日本料理「しの」
- ・ダイニング「パストール」



**7 ばすくま、ばすみるくと一緒に遊ぼう**

日本郵便

- ◆年賀状・記念切手の販売
- ◆郵便配達バイクの乗車体験もやります!

皆さんのご来場をお待ちしております!



**8 松戸市応援ゆるキャラ おばけの「ばけごろう」と一緒に遊ぼう**

株式会社 Art Stone Entertainment

- ◆ばけごろうのグッズ販売等
- 歌って踊って、お空も飛べちゃう
- エンターテインメントが大好きなおばけのばけごろうに会いに遊びに来てね~!



**9 わっしょい!!アートみこし**

児童学科 大成ゼミ

大成ゼミで毎年行っているアートパークで、大成ゼミ生で、製作した大きなライオンとカンガルーでおみこしを作り、聖徳祭中に練り歩き、聖徳祭を盛り上げます。



**★Wak Wak 広場**

緑日

日本のあそび

世界のあそび

**緑日 児童学科 保育士養成コース2D**

モグラ叩きと輪投げで秋祭りを体験しませんか?一緒に楽しく遊べるように準備してお待ちしています!



**緑日 児童学科 幼稚園教員養成コース1B**

子どもから大人まで楽しめるよーよー遊びを用意しました。みなさんが楽しいと思って貰えるような遊びを準備してお待ちしています。



**駄菓子屋 児童学科 保育士養成コース3E**

文化祭の思い出に駄菓子屋さんに来ませんか?



**やさいとあそぼう**

人間栄養学科 食育研究  
私たち「やさい当てクイズ」「やさいスタンプ」で楽しくやさいと仲良くなりましょう!



**あそびの駄菓子屋 くまさん レクリエーション同好会**



新しいけん玉や皿回し、コマ、ラダーボールなどが体験できます!遊びを体験するレスパーボールのくいを引くことができます!

**わ! 教育学科 小学校教員養成コース1A**

私たちと一緒にヨーヨー釣りや射的で秋祭り楽しみませんか?お祭り大好きな人、待っています!!



**昭和にタイムスリップ! ~秋祭り編~ 児童学科 保育士養成コース2C**

昭和の世界へタイムスリップ!みんなで秋祭り気分味わいませんか?的当てゲームの点数次第でお菓子もゲットできちゃうかも...!



**世界のあそび博**

世界各国の「あそび」が集結!誰も知らないあの国のあそびが楽しめます。詳細はP38をご覧ください。



はじめに

一般企画

お食事処

本部企画

おわりに

索引

# SHAN SHAN プラザ(野外ステージ発表)

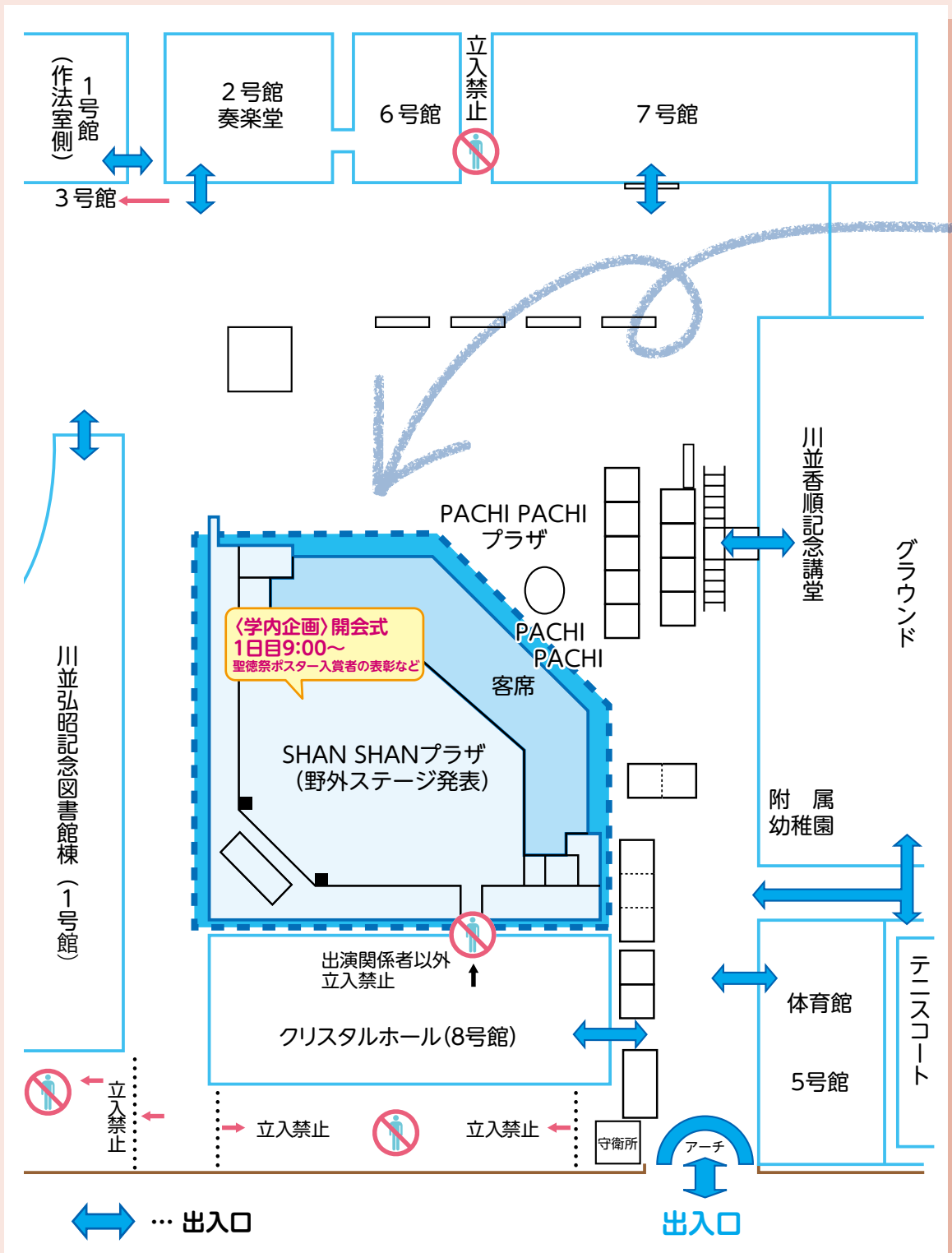



タイムスケジュールはP6・7をご覧ください。

## ダンス部ステージ2023

### ダンス部

我々ダンス部は様々なジャンルのダンスを踊ります！  
一生懸命パフォーマンスするので、一緒に盛り上がってけると嬉しいです♡



## バトン部

### ～Go Shiny's!! 2023～

### バトン部

バントワリングやチャップダンス、創作ダンスなどを披露します！  
見たえのある技や素敵な衣装、一体感のある演技にご注目下さい♡



## フォークソング演奏2023

### フォークソング部

### フォークソング部

～フォークソング部演奏2023～

SHANSHAN広場で  
発表演奏します～!!  
ぜひきてください!

怪獣の花唄、  
猫などJ-POPを演奏  
します～!!  
ぜひきてください!



## 松戸の体操や手遊びを みんなで楽しもう!

### まつどソング研究グループ



保育科の学生と一緒に  
松戸の体操や手遊び  
を楽しみませんか？  
小さいお子様から大人  
の方まで、たくさんの方  
の参加をお待ちしており  
ます!



## エレクトーンライブ2023

### 音楽学部 電子オルガン科

エレクトーン多彩な  
音で奏でられる音楽  
をソロ・アンサンブル  
でお届けします!  
大学院生によるプロ  
顔負けの演奏にもご  
注目を!



## 舞え! 大和撫子!

### 日本舞踊研究同好会

私達日本舞踊研究同好会  
はこの日のために日々練習  
を重ねてきました! 演目は  
七福神、藤娘、手習子と  
部員全員で行う京の四季  
です!  
ぜひお気軽にお立ち寄り  
下さい!



## みんなでおどろうはとぼっぼ 保育科 チームはとぼっぼ



“はとぼっぼたいそう”  
をご存知ですか?  
キューピーちゃんやカ  
エルになり全身を使っ  
てLet's体操! こどもも  
おとなも集合してね!



## SHAN SHAN プラザの 発表についてお願い

※雨天時は発表内容や会場が変更となります。  
当日の状況によりお知らせいたします。

はじめに

一般企画

お食事処

本部企画

おわりに

索引

# クリスタルホール(8号館)

1F

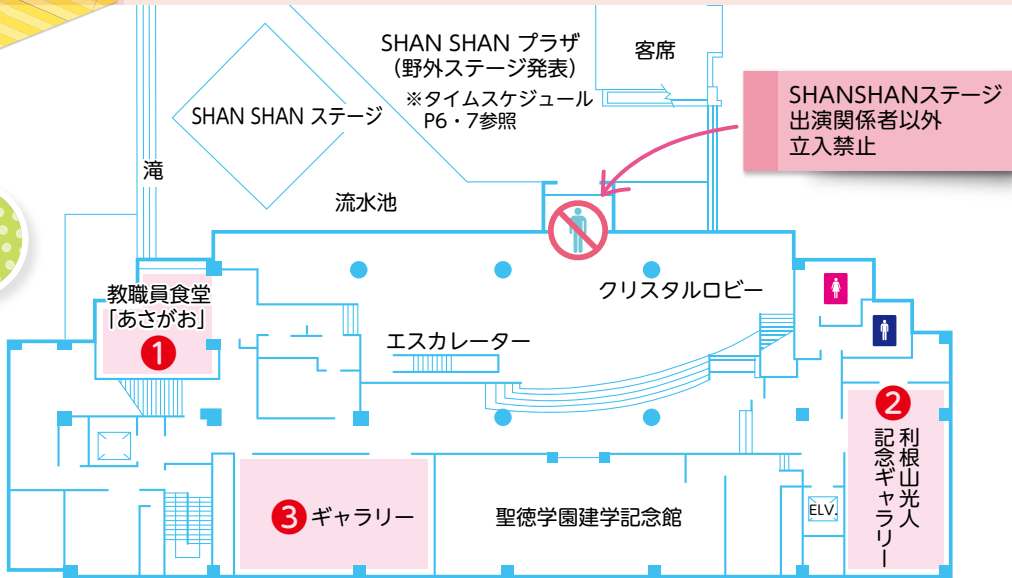

2F

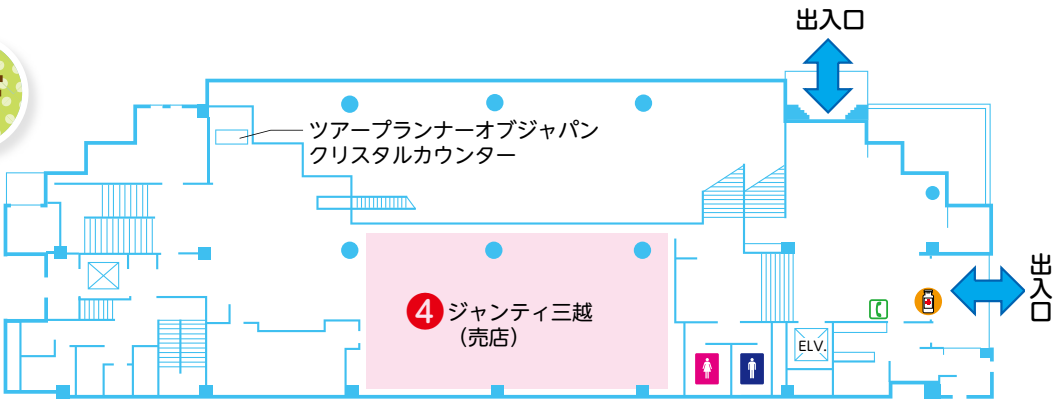

自動販売機あります。

3F



④以上は関係者以外、立入禁止

## 1 教職員食堂「あさがお」

営業しています。どうぞご利用ください。

営業時間 11:00～14:30  
(オーダーストップ14:00)



## 2 教職員作品展

多種多様な作品を展示しています。  
是非ご覧ください。



## 4 ジャンティ三越

パン・お菓子・タルト・  
バームクーヘン等。  
お弁当・おにぎり(状況に  
より変更有)も販売。  
アイスの自動販売機もあ  
ります。

営業時間  
8:30～16:00



## 3 特別展覧会 聖徳学園創立90周年記念 「日本近代作家の自筆原稿」



わが国を代表する明  
治・大正・昭和期の  
作家たちの自筆原稿  
を、展示公開してい  
ます。

特別展覧会 聖徳学園創立90周年記念  
日本近代作家の  
自筆原稿

## 5 オープンキャンパス開催中!

【時間】10:30～15:00

【受付】クリスタルホール(8号館)  
3F 入学センター



## 6 30th Happy Homecoming

【日時】11月18日(土)  
14:00～(受付13:30～)

詳細はp34を  
ご覧ください。



# 川並香順記念講堂

※1日目の13:30以降は  
7号館3Fの入口からも入場できます。

左右の階段を利用して、外階段出口に出られます。

※7号館の3Fの  
企画については、  
P20参照

エスカレーターか  
左右の階段で客席  
へ行けます。

正門

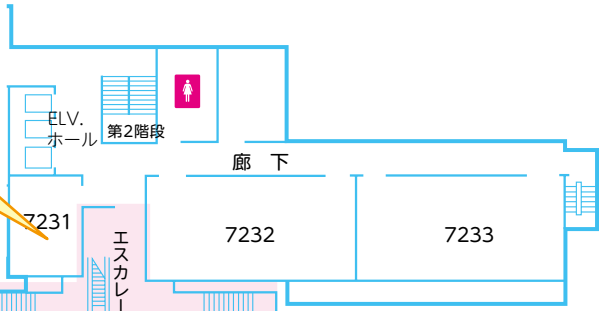
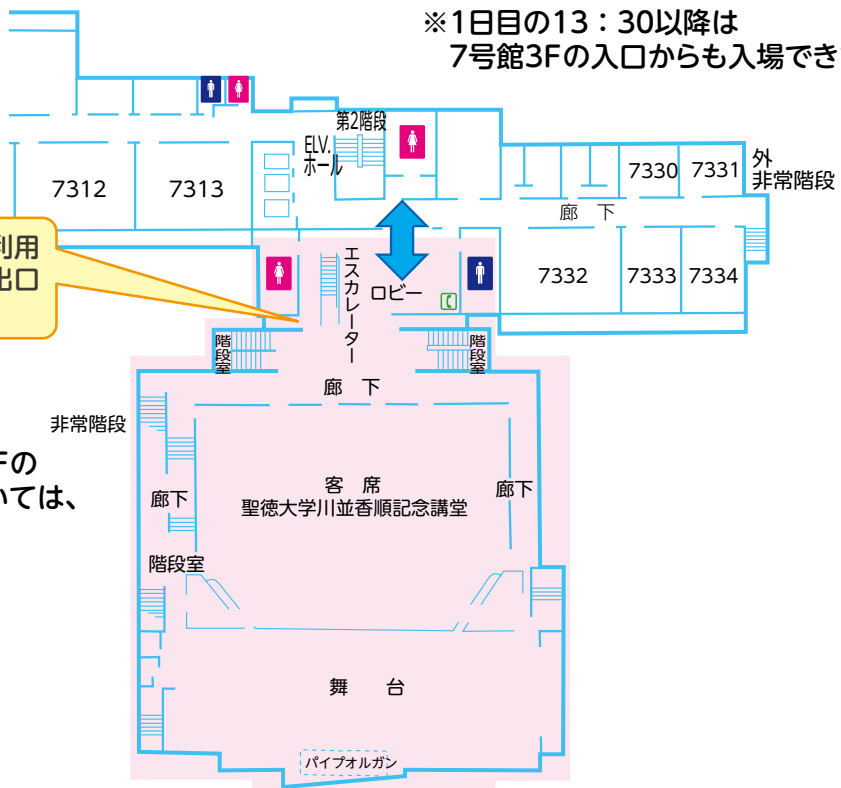



タイムスケジュールはP6・7をご覧ください。

## リズムにのって

### 聖徳大学附属四園

附属四園の園児がみんなで楽しく歌や合奏、踊りを行います♪  
ぜひ、見に来て下さいね♥



※一般の方は入場できません。

## エレクトーンアンサンブル2023

### 音楽学部 電子オルガン科



私たちが編曲した壮大な音楽をエレクトーンでお届けします！  
皆さんと素敵な空間を共有できればと思っています！

## 舞え！女和撫子！

### 日本舞踊研究同好会

私達日本舞踊研究同好会はこの日のために日々練習を重ねてきました！  
演目は七福神、藤娘、手習子と部員全員で行う京の四季です！  
ぜひお気軽にお立ち寄り下さい！



## バトン部

### ～Go Shiny's!! 2023～

### バトン部

バトントワリングやチャージダンス、創作ダンスなどを披露します！  
見たえのある技や素敵な衣装、一体感のある演技にご注目下さい♥



## ダンス部ステージ2023

### ダンス部



我々ダンス部は様々なジャンルのダンスを踊ります！  
一生懸命パフォーマンスするので、一緒に盛り上がりたくると嬉しいです♥

## リトル・マーメイド

### 児童学科 井上・安広ゼミ

『リトル・マーメイド』を題材に作品を創り上げました！  
有名な曲に合わせて表現します。  
是非一緒に楽しんでください！



## it's MYN!

～our own dance performance～

### MYN(マイン)

ダンス愛溢れる3人ユニットMYN！  
学部学科が全く違う3人の息ぴったりなダンスに目が離せません！  
全ての方に楽しいひとときを！



はじめに

一般企画

お食事処

本部企画

おわりに

索引

# 体育館 5号館

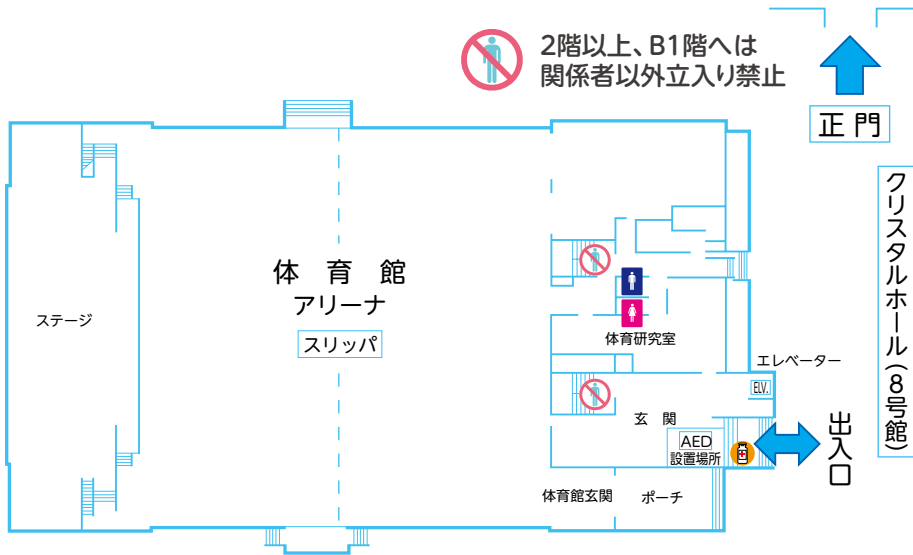

※体育館内はスリッパに履き替えていただきます。



## SEITOKU CUP

参加対象:在学生・教職員

11月18日(土)

・開会式 10:00~10:15

・試合時間 10:15~12:30

詳細はP37をご確認ください!

※事前申込制(受付は終了しております)



## OG招待試合

ハンドボール部

11月19日(日)13:00~

ハンドボール部は、卒業生の方々と試合を行います。  
ぜひ見に来てください!

# 7号館 B1F

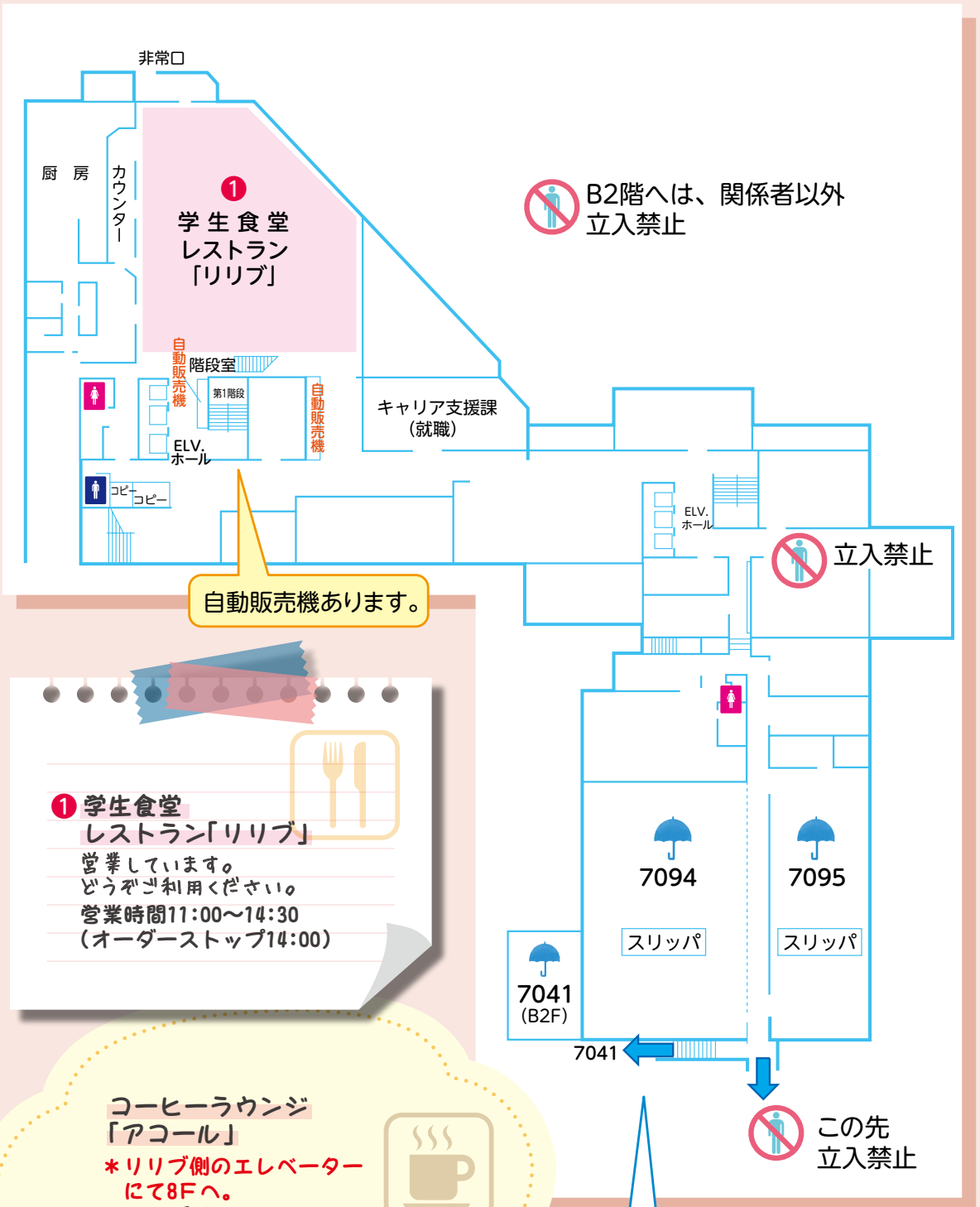

自動販売機あります。

**① 学生食堂**  
レストラン「リリブ」

営業しています。  
どうぞご利用ください。

営業時間11:00~14:30  
(オーダーストップ14:00)

**コーヒーラウンジ**  
「アコール」

\*リリブ側のエレベーターにて8Fへ。  
眺めが最高です。

営業時間11:00~14:30  
(オーダーストップ14:00)

7094、7095、7041は雨天時の野外ステージ会場となります。

- はじめに
- 一般企画
- お食事処
- 本部企画
- おわりに
- 索引

# 7号館 1F 談話室 (ステージ発表・販売)

1F

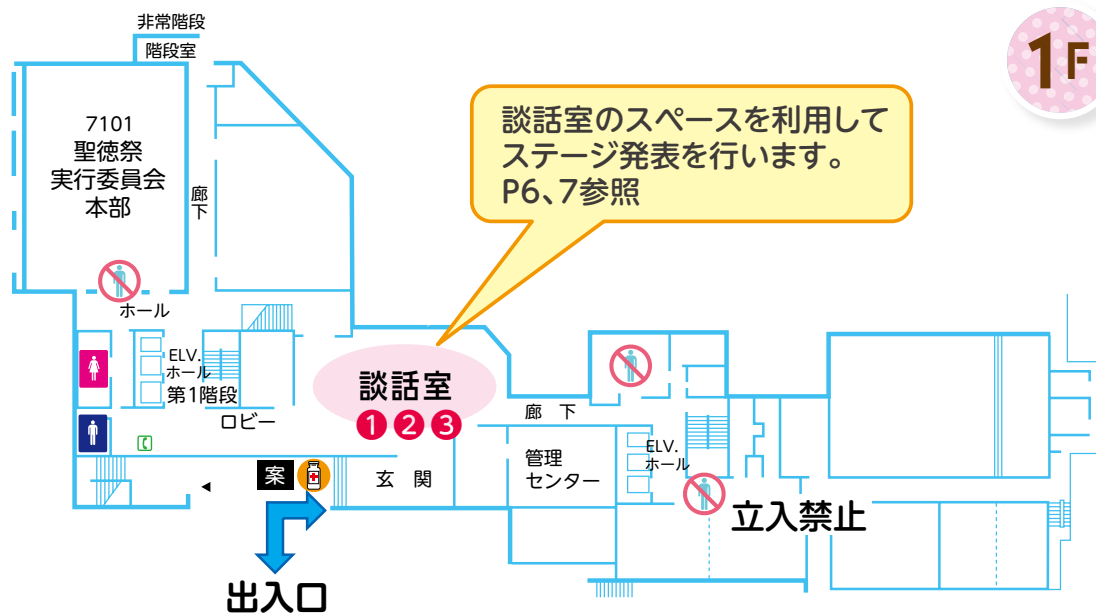

## ① 楽器アンサンブル S. E. T.

聖徳アンサンブル  
チーム、略してS.E.T.  
です!皆さんの知って  
いるような楽しい曲を  
演奏します!ぜひ聞き  
に来てください!



## ② 弦楽アンサンブル2023 弦楽同好会

ヴァイオリン、ヴィオラ、チェロ  
が奏でる音楽をぜひ聴きに來て  
ください!



## ③ 書籍販売 聖徳大学出版会



おりがみの本を販売  
します。  
子どもから大人まで  
楽しめる本をそろえて  
お待ちしております。



# 7号館 2F

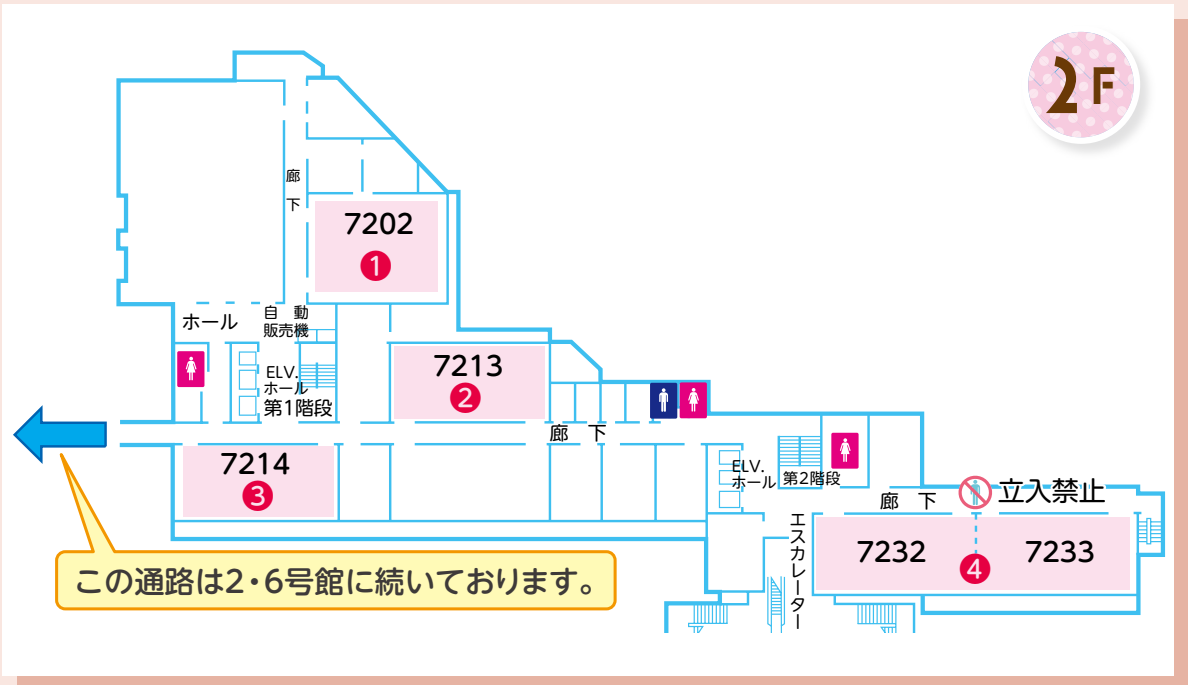

2F

この通路は2・6号館に続いております。

## ① 皆で楽しもう! 児童文化

児童文化研究部

楽しい児童文化の時間です! 人形劇にパープサート、手遊び歌などを、お姉さん達と一緒に楽しみましょう!



## ③ ~ちょっと休憩しようよ~

保育者のたまごによる  
ほっと一息休憩所

児童学科 児童心理コース1E

学園祭を回って少し疲れたなあと思ったら休憩所でゆっくり過ごしてみませんか??

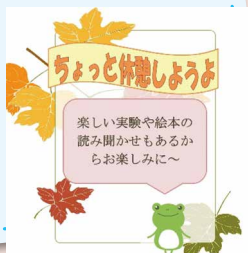

## ② 地域と共に学生と共に 2023

児童学研究所・  
生涯学習研究所合同企画

両研究所の事業紹介展示の他、研究所関連で活躍する大学生によるボランティア活動報告会を開催します! 子育て支援や地域支援のボランティアに興味ある方は必見!是非お寄り下さい!



## ④ 個性展

美術部

限りある時間の中で制作した作品を展示、販売しています。私達の個性あふれる世界へ足を踏み入れてみてください。



はじめに

一般企画

お食事処

本部企画

おわりに

索引

# 7号館 3F

3F

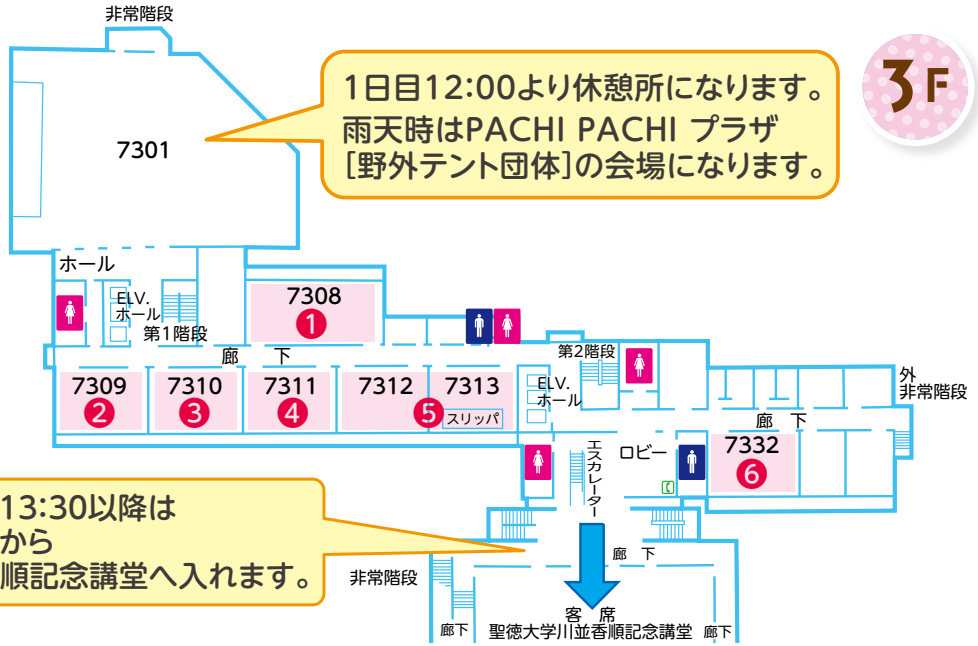

## 1 中華文化体験ツアー

留学生

中国の伝統的な漢服や輪投げゲームを体験して、抽選で大賞を取ろう！  
抽選の詳細は会場にてご確認ください。  
興味がある方はぜひ！



## 2 TRPG同好会シナリオ販売

TRPG同好会



“TRPG”とは？どんなゲームなのか、その魅力を伝える展示を行います。部員が作成したゲームのオリジナルシナリオも販売！

## 4 音楽学部のレシピ ～音楽と歩む毎日の作り方～

音楽学部 音楽学科

音楽学部ではどんなことを学ぶのか、その詳しい内容とさまざまな演奏の様子を展示と動画を通してご紹介します。ぜひお立ち寄りください。お待ちしております。



## 3 書道研究部展

書道研究部

書道作品の展示を行います。夏の合宿を通して、さらに完成度の高い作品となっています。是非、ご覧ください。



## 5 キッズルーム

保育科・児童学科

7312・7313室(7号館3階)は、おむつ交換・授乳ができる子どものひろ場です。おもちゃで遊べます！

子どものひろ場  
休憩



## 6 第2回歴代学友会長・ 聖徳祭実行委員長懇談会

懇談会

聖徳大学香和会(同窓会)

歴代学友会会長・聖徳祭実行委員長をお招きし聖徳の思い出を語り、香和会の未来について語り合います。



# 7号館 4F

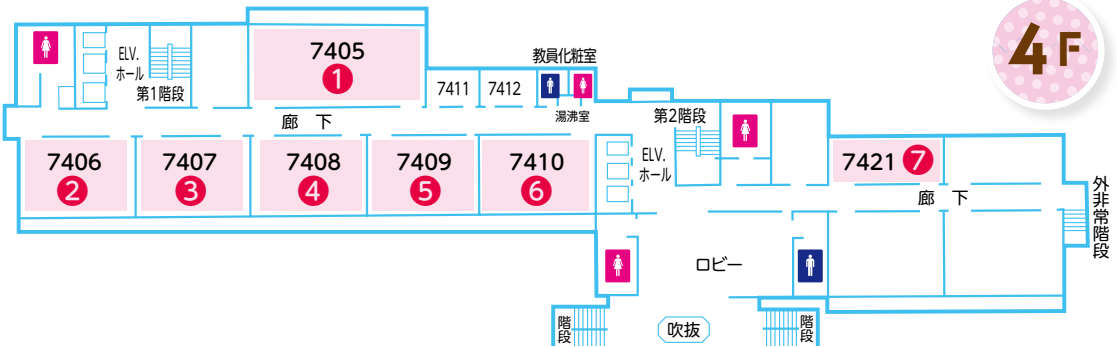

はじめに

一般企画

お食事処

本部企画

おわりに

索引

## 1 絵本の人と友達に！ 不思議な絵本の部屋

児童学科  
児童文化コース2G  
絵本の部屋へようこそ！乳幼児～小学生向けに絵本や紙芝居の読み聞かせを行います。  
不思議なスタンプラリーも行われる…！



## 2 漫研！ イラスト展示2023

漫画研究部



漫画研究部が描いたイラストの展示を行います。  
ぜひ見に来てください！

## 5 文芸研究同好会 『刻』2023

文芸研究同好会



部誌を発行しております。  
立ち読みも大歓迎です。

## 3 文学部の部屋 文学部

文学部卒業生のみなさん、文学部を志望するみなさん、教員たちと現役文学部生たちが部屋を華やかに彩ってお待ちしています。今年の聖徳祭は「文学部の部屋」で語らしましょう！

文学部の部屋



Reality Experience

## 4 ビンゴ大会 聖徳大学BBS同好会

ビンゴを通してBBSを知ろう！  
一等から五等は美味しい久遠チョコレート！楽しくBBSや関連した心理学・福祉学を学ぼう！



## 7 「ラジオ番組」体験!!! ～あなたが メインパーソナリティ!!～

アテレコ研究部

個性豊かな部員と「ラジオ番組」を作ってみませんか？経験も年齢も関係なし！あなたがこの番組のメインパーソナリティです！！



## 6 たった10分で 就活を知る方法 キャリア研究同好会

たった10分！  
社会人になる上で欠かせない知識が身に付きます。先着50名様限定でプレゼントあり。

就活情報PF

聖徳大学 キャリア研究同好会



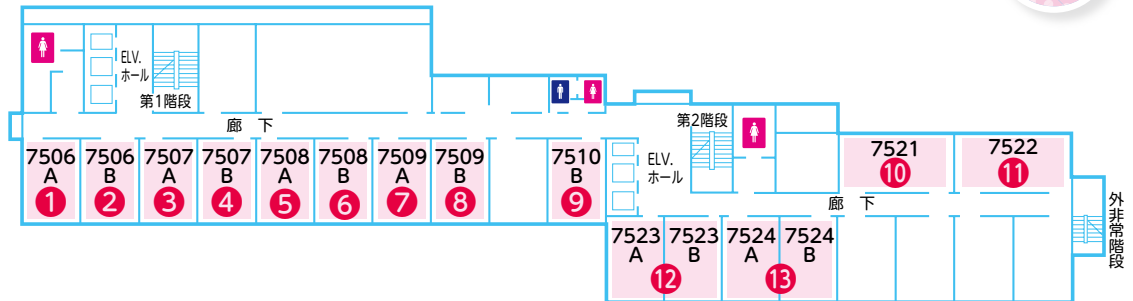

### ① 手芸同好会 展示・販売

**手芸同好会**  
 かわいいハンドメイド雑貨を販売・展示！  
 大切な人へのプレゼントにいかがですか？



### ② 宝探し風迷路で材料を集めて、オリジナルプラネタリウムを作ろう!!



宇宙に迷い込んでしまった  
 そのあなた！宇宙に散らばった星を使って、自分だけのプラネタリウムを作ってみませんか？

### ③ 写真展 写真部

個人展示及び部員全員で作成した作品の展示等を行います。また希望者には写真を無料で配布します。是非お立ち寄りください！

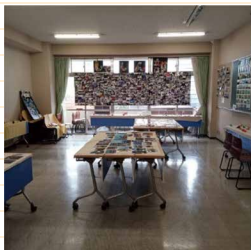

### ④ フォトスポットは謎解きのあとで 文学科1C

教室内に隠された謎を解き明かす探偵たちをお待ちしております。報酬もご用意しております。

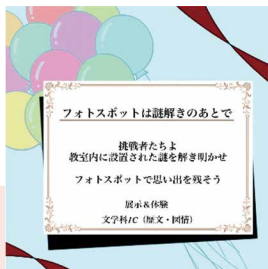

### ⑤ おもちゃのへや 児童学科 幼稚園教員養成コース2B

ゲームに参加してシールをゲット！  
 世界に1つだけのフォーキーを作ってみよう！





## 6 言葉に対する調査/発表 活用しない用言

どんなイメージ?  
どれがどの意味なんだろう...  
聞いたことある?意味合ってる?  
どっちの方がかっこいい?  
プロポーズのが素敵じゃね?

言葉に対する調査/発表をします。当日も簡単な調査を行いますので、ご協力よろしく願い致します!

古典的な文章? 役者不足?  
力不足?  
役不足?  
求婚?

#発表まともメーカー



## 7 作って!描いて!お絵描きの森 児童学科 保育士養成コース2E



教室の様々なところに貼ってある紙に自由にお絵描きをしませんか?  
たくさんさんの絵で紙を埋め尽くしましょう!!



## 8 フォトスポット 社会福祉学科 看護教諭コース2C

春夏秋冬を感じられる  
フォトスポットでたくさん撮ろう  
ジャンケンに勝ったら  
チェキが撮れるよ



## 9 保育科のチカラ 保育科

短期大学部保育科の  
ブースです。  
就職率10年連続100%  
のチカラの源を皆さん、  
ぜひご覧ください!

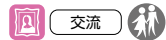

## 10 手話体験会 手話研究部

私たち手話研究部と一緒に手話で自己紹介をしてみませんか?  
体験していただいた方にお菓子をプレゼントしています!



## 11 トランプ!ビンゴ!占い! ゲームパーティーへようこそ! 児童学科 児童文化コース4K

子どもも大人も楽しめる!色んなゲームパーティーを楽しんでスタンプ貯めちゃおう!  
休憩スペースもあるよ!



## 12 つどえ!文学科3Bゼミの森へ 文学科3B

- さあ、あやかしたちの世界を覗いてごらん
- 読むだけじゃない!書いても楽しい文学!
- 日本語に彩りを。ゲームで方言と遊ぼう!



## 13 天徳のプラネタリウム 文学科 熊井ゼミ



癒しと非日常の極上体験  
静寂な宇宙の美しさ  
と、心地よい音楽に  
包まれながら、宝石  
のような琥珀糖と英  
に心満たされるひと  
ときを。





# 7号館 6F・8F

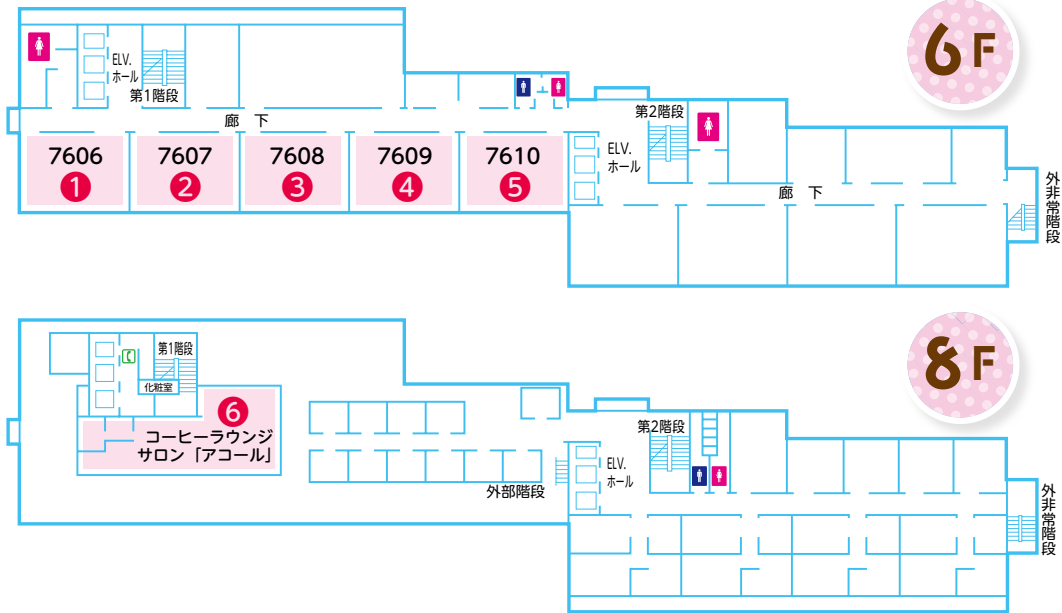

## 1 児童学部(現 教育学部) ヨーロッパ研修旅行 児童学部

ヨーロッパでの研修を振り返り、学びの成果を発表します!



## 2 地域交流プラザ 総合文化学科

授業で取り組んだ地域貢献活動の紹介、ファッションの作品展示を行います。手作りのお土産も差し上げます!

遊びに来てね!



## 3 海外研修発表 ニュージーランドの 謎にせまる ～SDGsの観点から～ 社会福祉学科3年

海外研修でSDGsの観点から、現地調査をしました。多様な福祉課題を検討し、工夫して展示します。是非ご覧ください!



## 4 SOA受講生作品展 聖徳大学オープン・アカデミー

大人も青春! 心がぎゅっとこもった魅力たっぷりの作品が、今年もたくさんありました。



## 5 フィールド学習 成果発表 心理学科

心理学科の1・2年生で5班に分かれて活動しています。各班の半年間の活動内容と成果をご紹介します。



## 6 コーヒーラウンジ 「アコール」 眺めが最高です。 営業時間11:00～14:30 (オーダーストップ14:00)



# 2号館 1F 奏楽堂(ステージ発表)・2F

1F

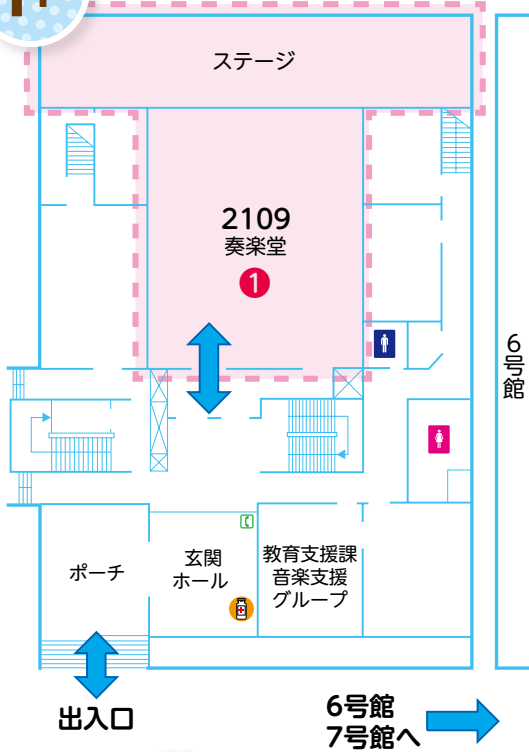

2F

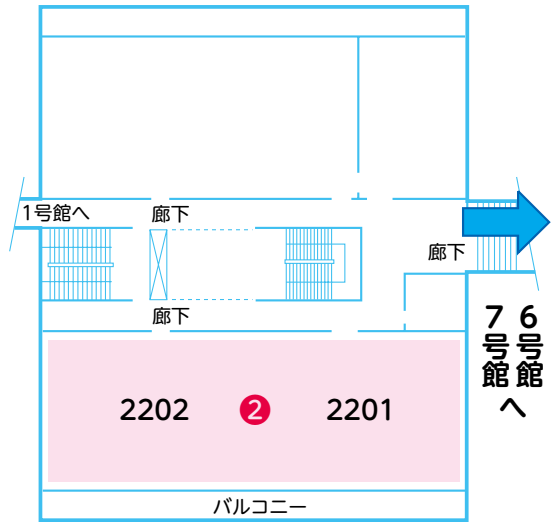

はじめに

一般企画

お食事処

本部企画

おわりに

索引



## ① ピーターパン —短編音楽劇—

ミュージカル部

ピーターパンたちと共に  
夢の冒険に  
私たちが誘いましょう  
さあ、ついてきて!  
I'm Flying!



## ① ピアノ連弾コンサート

音楽学科3年  
川村綾音・寺尾美柚

私達は、ピアノ1台を  
使って2人で演奏する  
連弾をやります。  
様々なジャンルの曲を  
演奏するので、楽しんで  
もらえると思います。



3F以上は立入禁止

## ② 音楽学部同窓会 音楽学部

同窓会

音楽の卒業生の方はぜひおいでください!  
ケーキを食べながらコンサートを楽しみます。  
抽選会もあります。

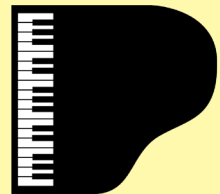

タイムスケジュールはP6・7をご覧ください。

# 1号館 B1F・2F

**B1F**



**2F**

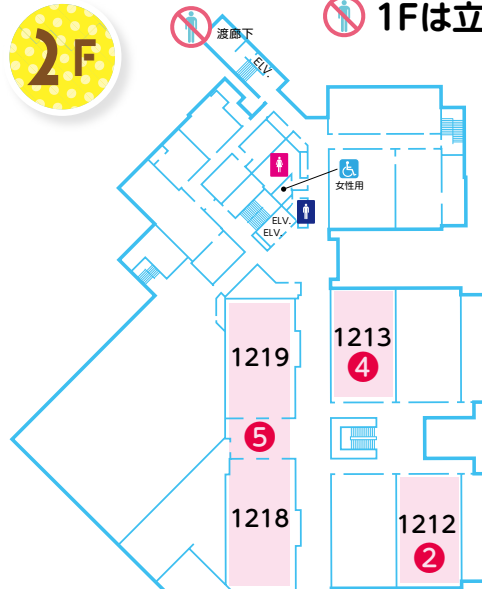

1Fは立入禁止です。

## ① 聖徳大学エージェンシープログラム懇談会

聖徳大学大学院 教職研究科

実施日時 11月19日(日) 14:00~16:00

本学卒業し教育現場の情報共有を図る会。

本学学生・教職員および関係者対象

## ② 「小さな島の世界」地域社会の持続性を考える 社会福祉学科 有志

実施日時 11月18日(土) 11:30~13:45

「小さな島の世界」過疎地域を持続させるために取り組みをしてきた町の事例発表と講演

一般入場、学生参加可

## ③ 朝ごはん ど〜する

人間栄養学科 1212研究室

食べる? 食べる?

朝ごはん

食べない? 食べない?

朝ごはん議論、始めましょう! 食べる派? 食べない派? あなたの言い分聞いちゃいます。おススメレシピとお土産もあるかも?

## ④ あなたの代謝を検査

人間栄養学科 生化学実験

アルコールパッチテストを実施します! あなたのアルコール代謝がわかるかも!? そのほかアルコールについて楽しく為になる知識が身につきます。



あなたの代謝を検査します!

## ⑤ “食”に関する講演会

人間栄養学部

両日 Zoomによるオンライン  
同時開催

11月18日(土)  
テーマ「日本の食はエシカルを目指す」

11月19日(日)  
テーマ「若々しい肌を作る正しいスキンケアと食事法」



詳細はP33

# 1号館 3F

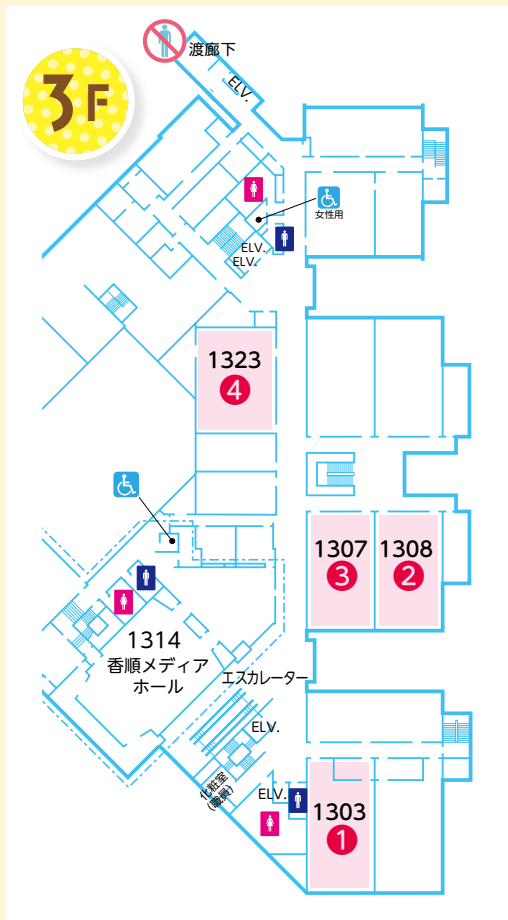

## ① 焼き菓子や “passer au four”

総合文化学科 フードマネジメントコース

フードマネジメントコース学生による焼き菓子販売の  
ぜひご購入ください！  
数量限定ですので  
なくなり次第終了  
となります。



## ② 食の安全を考える -食品衛生学研究-

人間栄養学科 食品衛生学研究

体験：手洗い実験・水質検査  
展示：細菌検査・食品添加物など  
(体験や展示を通して、食の安全に  
ついて知ろう！)

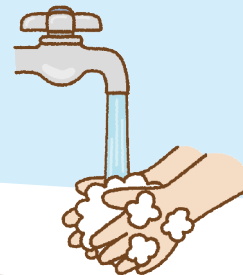

## ③ 食品加工研究

人間栄養学科 食品加工研究

毎年人気！！  
今年は学生が作った味噌とジャム(りんご・  
パイナップル)を販売いたします。是非お  
越しく下さい。



## ④ 「ミスターRの クイズパーティー」

E. S. S.



今日はみんなを歓迎する  
ために世にも珍しいお菓  
子をたくさん用意した  
よ！あぁでもまずは、ク  
イズに参加して一緒に楽し  
もう☆

はじめに

一般企画

お食事処

本部企画

おわりに

索引

# 1号館 3F・香順メディアホール(ステージ発表)

## 第3回 聖徳大学朗読大会 川並弘昭記念図書館

学生たちが、自分で選んだ文学作品を朗読します。文学の響きをお楽しみください。最優秀者には図書館長賞を贈呈します。



3F

## 音楽学科1年、2年による 青春コンサート

音楽学科1年、2年

音楽学科1年、2年の学生(有志)の演奏によるバラエティーに溢れた楽しいコンサートです。



## 吹奏楽アンサンブル 吹奏楽同好会

吹奏楽同好会によるミニアンサンブルを行います。様々な学部から集まった愉快的仲間たちで素敵な空間をお届けします!



タイムスケジュールは  
P6・7をご覧ください。

式典

## 創作絵本コンテスト・DTM甲子園 表彰式

入学センター、音楽学部

夏に開催した創作絵本コンテスト・DTM甲子園の表彰式。高校生の成果をお祝いしましょう。





# 1号館 4F・5F

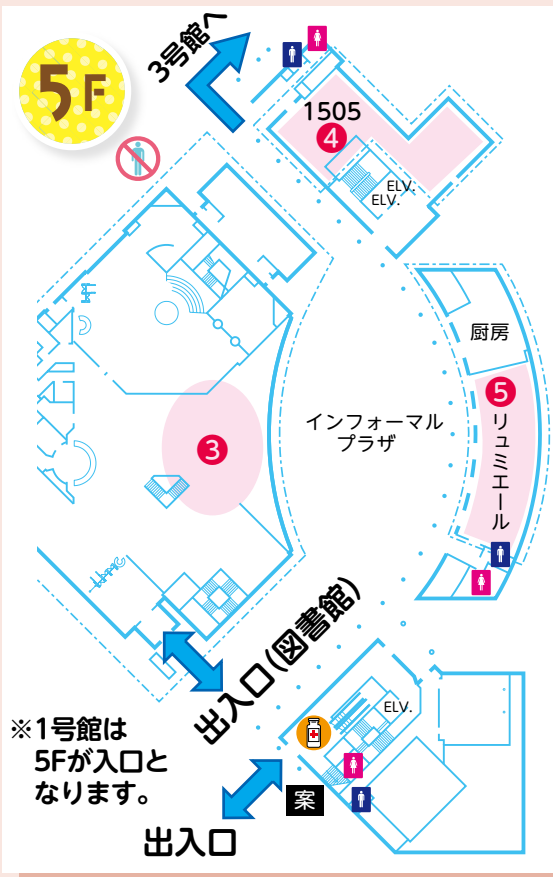
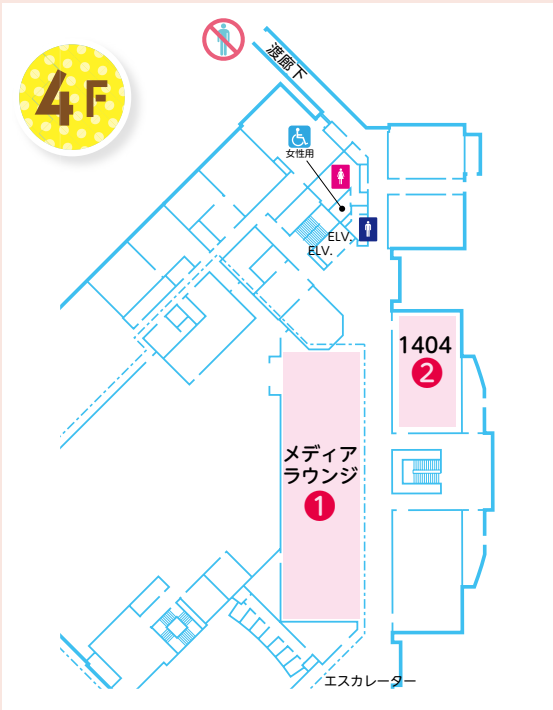

## ① どうするたべもの



人間栄養学科  
健康・医学研究

私たちの食生活を「食べる量」「腸内フローラ」「フードロス」「和食」の4テーマで楽しみながら学べる展示です。



## ② Story-telling Contest



語学教育センター

Let's enjoy English storytelling time! 😊



## ③ 合唱ユニット 2023



音楽ワークショップ合唱ユニット

老若男女が楽しめる曲を合唱アレンジでお届けします！私たちと一緒に音楽でひとつになりませんか？！

11月19日(日)  
12:45~13:15



## ④ 個別入学説明会

入学説明会



通信教育部(通信教育学務課)

教員免許・保育士・公認心理師・社会福祉士・精神保健福祉士を通信教育で目指しませんか？幼保特例制度も対応しております。

## ⑤ カフェベーカー「リユミエール」

食パン専門店「麦乃」で販売中の食パン・サンドイッチに加え、聖徳大学限定の惣菜パン・菓子パン・スープ・サラダをご用意してお待ちしております。

営業時間 10:00~15:30



はじめに

一般企画

お食事処

本部企画

おわりに

索引

# 1号館 8F

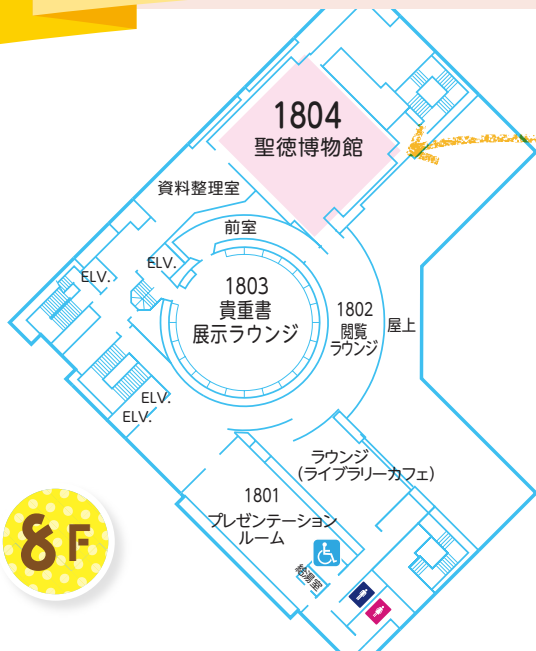

8F



## 特別展覧会 聖徳学園創立90周年記念 「聖徳学園所蔵名品展」

本学所蔵コレクションの中から、藤田嗣治の作品、奈良絵本・絵巻、著名作曲家の自筆楽譜、人間国宝の陶磁器を展示しています。



# 3号館 4F

4F

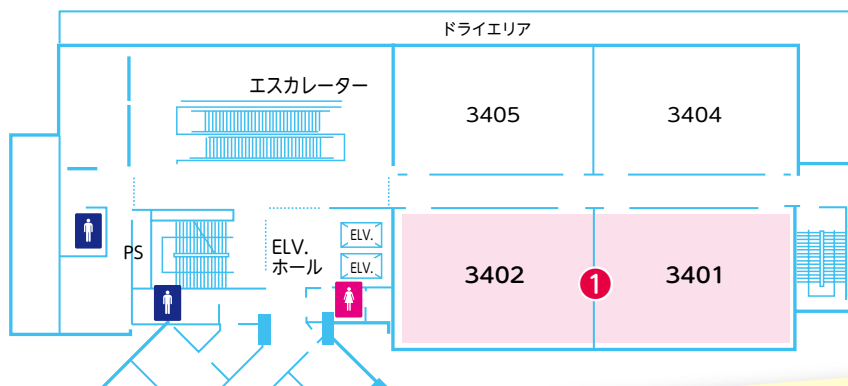

## ① インクルアート @seitoku festival

### 教育学科 特別支援教育コース

インクルアートは、特別支援に関心のある学生が、「障害のある人もない人も共に楽しむ!」をテーマにしているアート活動です。



# 3号館 7F・8F

(地上2階) ※3号館6F入口から入場できます。

7F

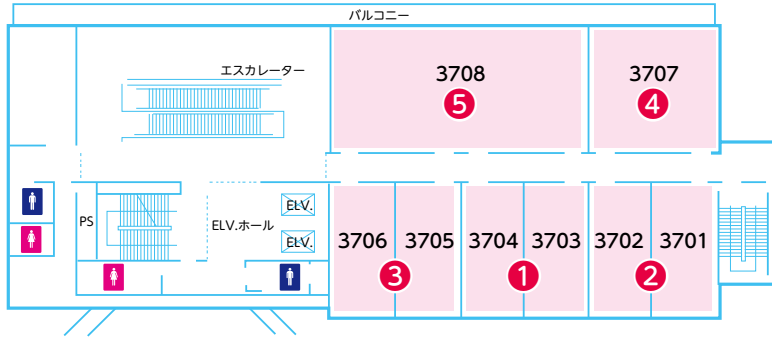

8F

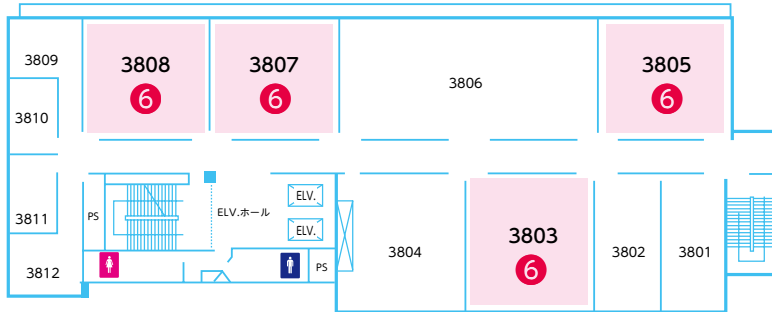

## 1 海外研修の学びと感想 看護学科4年A・B

イギリス研修を通しての学びや感想だけでなく、学内研修の参加学生もおり、双方の学びや感想を知ることのできる展示となっています。



## 2 training in Hawaii by an nurse egg 看護学科3年A・B

ハワイと日本の違いについて事前学習や実体験などを掲示しています！ぜひご覧ください！！



## 3 LET'S! まちがいさがし 看護学科2年A・B

必要な物品が揃っている術後のベッド周辺と、揃っていない術後のベッド周辺の間違い探しをして療養環境について理解してみよう！

LET'S! まちがいさがし!



## 4 課題探求学習成果発表 看護学部 ナッジ理論ゼミ

ナッジ理論を用いた「子宮頸がんワクチンについて知ろう」というテーマでポスターを作成しました。是非、ご覧ください。



懇談会

## 5 センパイ トークDAY

看護学部の卒業生と一緒にキャリアデザインを描いてみましょう  
11月18日(土)10時30分



## 6 【合格者限定】 児童学科コース別交流会 児童学科

前期型入試合格者向けの児童学科コース別交流会です。合格者の皆さん、参加をお待ちしています！



はじめに

一般企画

お食事処

本部企画

おわりに

索引

# お食事処

## リュミエール

営業時間 10:00~15:30

食パン専門店「麥乃」  
で販売中の食パン・  
サンドイッチに加え、  
聖徳大学限定の惣菜  
パン・菓子パン・スープ・  
サラダをご用意して  
お待ちしております。



【場所】1号館5F 1503学生ホール

## リリブ

(7号館 B1F)

## アコール

(7号館 8F)

## あさがお

(クリスタルホール(8号館)1F)

営業時間 各店11:00~14:30  
(オーダーストップ 14:00)

## テイクアウト

TAKE  
OUT

### ●食品加工研究

人間栄養学科

味噌やジャム等の販売

【場所】1号館3F 1310教室

### ●焼き菓子や

“passer au four”

総合文化学科

フードマネジメントコース

焼き菓子販売(数量限定)

【場所】1号館3F 1303教室

## 松戸名店コラボ企画

### ●和菓子処「八矢庵」

### ●中国料理「天廣堂」

### ●日本料理「しの」

### ●ダイニング「パストール」

※キッチンカーにて出店

【場所】PACHI PACHI プラザ

## キッチンカー



美味しいお食事と  
人気のスイーツ出店予定!!

キッチンカーブースにて  
お待ちしております!

営業時間 10:00~15:30

# おいしい食べ物産直販売

## かすがの森 ありがとう感謝デー かすがの森

- 【春日温泉かすがの森 産直販売】
- ・飲むヨーグルト、地産品の販売
  - ・購入者は福引を引いて特賞は「**バヤ宿泊券**」をプレゼント



【場所】クリスタルホール(8号館)入口横 P8~9参照

## 「野菜即売会」

11月18日(土) 10:00~15:00  
無くなり次第終了

- ・地元で採れたての野菜を販売!
- 販売野菜(一例)  
かぼちゃ、だいこん、ねぎ、にんじん、さつまいも、じゃがいも、とまと 等。



# 人間栄養学部 “食”に関する講演会

【場所】1号館2F 1218・1219教室

1日目

11/  
18日

13:00  
~  
14:30

テーマ:「日本の食はエシカルを目指す」

- 講師: 山本 謙治 氏 (株式会社グッドテーブルズ代表取締役社長)  
共催: 公益社団法人 日本フードスペシャリスト協会  
内容: 近年、SDGsの普及と共に重要なキーワードとして捉えられているエシカル消費の基本的な考え方を解説し、日本の食がエシカルと言われるために必要な要件を提示しながら消費者や料理人が心がけるべきことは何かを考えます。

2日目

11/  
19日

13:00  
~  
14:30

テーマ:「若々しい肌を作る正しいスキンケアと食事法」

- 講師: 小野 浩二 氏 (一般社団法人 日本スキンケア協会代表理事・株式会社シードリーム代表取締役・エステ王子)  
後援: 一般社団法人 全国栄養士養成施設協会  
内容: 美容と食事は一体であり、美しい肌、若々しい肌をつくるために何が必要かを知り、今日から実践できるスキンケアと食生活についてお話しします。どの年齢層の方も、美容の面から栄養・食事を考えることで、相互のつながりを意識し、さらに栄養・食事について興味を持っていただけることを期待します。

【Zoom】によるオンライン併用 ※参加費無料

はじめに

一般企画

お食事処

本部企画

おわりに

索引



## 開会式

参加対象:在学生・教職員

【日時】 11月18日(土)  
9:00～(8:45集合)

【場所】 SHAN SHAN プラザ

オープニングパフォーマンス発表や  
ポスター入賞者の表彰など!

※SEITOKU CUP参加者は、ジャージに着替えて集合してください。



## SEITOKU CUP

参加対象:在学生・教職員

【日時】 11月18日(土)  
開会式 10:00～10:15  
試合時間 10:15～12:30

【場所】 体育館(5号館1階)

チーム対抗ドッジボール大会!白熱した戦いをぜひご覧ください!

※トーナメント表は、受付にて配布いたします。

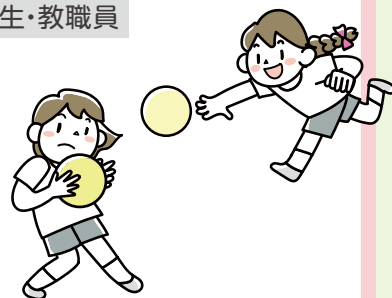

## 30th Happy Homecoming

卒業生交流企画

【日時】 11月18日(土)  
14:00～(受付 13:30～)

【場所】 アミティエ(クリスタルホール(8号館)3階)

卒業生を迎え、恩師・旧友・先輩との交流を深める企画です。  
懐かしい友人や、先生方との思い出を語り合い、楽しいひと  
時をお過ごしください!



目玉企画

## ユニザニア

参加対象:高校生まで

【日時】 11月18日(土) 11:00~15:30  
19日(日) 11:00~14:30

【インフォメーション】 受付の隣

【景品交換所】 クリスタルホール(8号館)横

お仕事体験ができる **キッザニア**の聖徳版「ユニザニア」!

様々なお仕事を体験してみませんか??

自分がやりたいお仕事を体験して景品をゲットしよう!!



## 中夜祭

参加対象:在学生・教職員・卒業生

【日時】 11月18日(土) 16:00~(開場15:30)

【場所】 川並香順記念講堂

楽しい発表や参加型ゲームなど!

1日目の最後を皆さんで盛り上げていきましょうー!



## NETWORK~地域の方とのコラボ企画~

参加対象:在学生・教職員・一般の方

【日時】 11月18日(土)・19日(日)

【場所】 PACHI PACHI プラザを中心とした学内全体

聖徳大学と地域の方とのコラボが実現!

PACHI PACHI プラザで販売・体験・飲食企画を実施します。

また、あの着ぐるみ達が参加!どこにいるか見つけられるかな?

詳細はP43をご覧ください。



はじめに

一般企画

お食事処

本部企画

おわりに

索引

# 本部企画

## スタンプラリー

参加対象: 在学生、教職員、一般の方

【日時】 11月18日(土)・19日(日)

【景品引き換え場所】 クリスタルホール(8号館)横

さまざまな企画を回って、  
スタンプを集めよう!  
すべてのスタンプを集めると、  
景品と引き換えができるよ!



## 世界のあそび博

参加対象: 在学生、教職員、一般の方

【日時】 11月18日(土)・19日(日)

【場所】 PACHI PACHIプラザ

世界各国の“あそび”が集結!  
誰もが知っているあの国のあそびが  
楽しめます。  
あなたが経験したことのないあそびに  
出会えるかも!



# ★★1日目のみ★★



## SEITOKU CUP 4年ぶりの開催!!

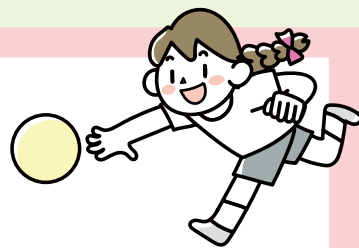

チーム対抗ドッジボール大会で賞品を勝ち取りましょう!

参加対象:在学生・教職員

【日時】11月18日(土)

受付時間 9:30~9:50

開会式 10:00~10:15

試合時間 10:15~12:30

【場所】体育館(5号館1階)

【受付】体育館(5号館1階)

※表彰式は中夜祭で行います。



白熱した戦いを  
ぜひご覧ください!

### ☆賞品☆

1位 LUSHギフト

2位 スターバックス  
カード

3位 マクドナルド  
カード

4位 さくらクレパス  
タオル

## 中夜祭

欲しかったあの賞品が当たるかも!?  
今年も中夜祭にて抽選会を実施します!!

参加対象:在学生・教職員・卒業生

【日時】11月18日(土)

16:00~(開場15:30)

【場所】川並香順記念講堂

1等賞 Apple Watch、  
ReFaアイロンなど

2等賞 コスメなど

3等賞 ギフトカードなど

昨年好評だったあの方々も登場??

ぜひご来場ください!!!!



はじめに

一般企画

お食事処

本部企画

おわりに

索引

# 世界のあそび博



世界の子どもたちが楽しむ遊びが体験できる！  
誰もが知っている国の遊びが楽しめちゃう！

## 体験できる遊び

場所:PACHI PACHI プラザ(テント)



### アメリカ ホットポテトゲーム

音楽が流れている間、隣の子にボールを渡していくゲーム。  
音楽が止まった時、ボールを持っている人が負け。



### イタリア モラじゃんけん

イタリア版のじゃんけん。ただ遊び方がかなり違います！  
みなさんもやってみてはいかが…？



### 韓国・中国 投壺(トウコ)

ツボに矢を入れてその合計が多いチームが勝ち！  
どのチームが一番多く矢を入れることができるかな？



# Wak Wak広場



PACHI PACHI プラザで <sup>ワク ワク</sup>WakWakしちゃおう!

## 縁日

日本のおそび

世界のおそび

クイズラリー

テント企画が大集合  
景品がもらえる企画も  
あるよ〜!  
楽しく遊んで、  
ワクワクしちゃおう!

企画の詳細はP9を見てね!

# クイズラリー

Wak Wak広場に参加している企画では、クイズラリーを行っています!  
それぞれの企画を体験しながら、クイズに答え、キーワードを集めよう!  
すべて集めると最後に“ワクワク”な景品がもらえます!

キーワード

○の中にキーワードを書こう!



すべてのキーワードが集まったら、  
学友会のテント(Wak Wak広場内)で景品をプレゼント!



が目印!

# ユニザニアってなに??

「ユニザニア」は、キッザニアの**聖徳版!**



聖徳だからこそできる各学部、学科、コース、  
クラブ・同好会の特性を活かした企画内でお仕事体験ができます!  
たくさんお仕事体験をして**リン**※を集めて景品をゲットしよう!

## キッザニアとは?

- 楽しみながら社会の仕組みを学ぶことができる「こどもが主役の街」!
- 体験できる仕事やサービスは約100種類。
- 本格的な設備や道具を使って子ども達が大人のように色々な仕事やサービスを体験することができる。

## ※ユニザニアの専用通貨「リン」

- ユニザニア内でお仕事をする则とゲットできる。
- 1回のお仕事体験で1リンゲット!
- お仕事体験終了後、ガラポン会場にてゲットしたリンの分だけ、ガラポンを回して景品と引き換えができる。

**!!落としたり失くしたりしてしまうと景品と交換できなくなってしまうので注意!!**

例えば・・・

### ○アテレコ研究部「ラジオパーソナリティー体験」

→ラジオパーソナリティーになりきってラジオを進行しよう!

### ○社会福祉学科養護教諭コース「養護教諭体験」

→応急処置や身体測定、環境衛生検査（水質などを検査することで、学校を過ごしやすい場所にする）などをやってみよう!

## ユニザニアの流れ

1 インフォメーションにてマップを受け取り、お仕事体験会場に行こう!



2 お仕事体験をしよう!

→1回の体験につき「1リン」がもらえるよ!

3 次に体験するお仕事を決めて、  
たくさんお仕事を体験をしよう!

→お仕事は何個でも体験できるよ!

or

リンを景品と交換しよう!

→お仕事は1個のみの  
体験でもOK!

4 ゲットしたリンでガラポンを回して景品と交換しよう!





# お仕事体験リスト



はじめに

一般企画

お食事処

本部企画

おわりに

索引

時間	場所	仕事名	チェック欄
(例) 9:00~9:30	7号館	アテンド	

work



ガラポン引換済

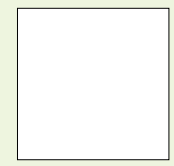

# スタンプラリー

様々な企画を回って、  
スタンプを集めよう!!

引換え①	引換え②



スタンプラリーの  
目印はボクだよ～!

## 景品引き換え

- お菓子・飲み物  
どちらかもらえるよ～!
- コンプリート! 
 ラーメン・タオル  
どちらかもらえるよ～!

## 引き換え場所

クリスタル  
ホール(8号館)横



# NETWORK

場所:PACHI PACHIプラザ



## 松戸名店コラボ企画

- 和菓子処「八矢庵」
- 中国料理「天廣堂」
- 日本料理「しの」
- ダイニング「パストール」

※キッチンカーにて出店

## 野菜即売会

11月18日(土)

10:00~15:00

無くなり次第終了

松戸で採れた新鮮な  
お野菜の販売を行います。



## 日本郵便

ぽすくま・ぽすみるくと  
一緒に遊ぼう♪



- 年賀はがきや  
記念切手の販売
- 郵便配達バイクの  
乗車体験など



## 松戸警察

パトカー試乗体験

11月19日(日)



## マスコットキャラクター大集合

聖徳大学のオフィシャルキャラクター  
「ファイとリーン」をはじめ、今年も  
あのマスコットたちが聖徳に遊びに  
来てくれます！  
さらに今年は初登場の  
「ばけごろう」も！

一緒に写真を撮ろう♪

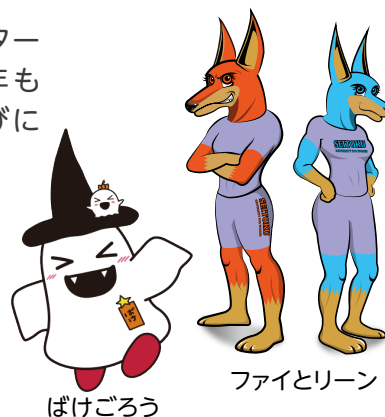

ばけごろう

ファイとリーン

はじめに

一般企画

お食事処

本部企画

おわりに

索引



# 聖徳祭ポスター 入賞作品一覧

金賞

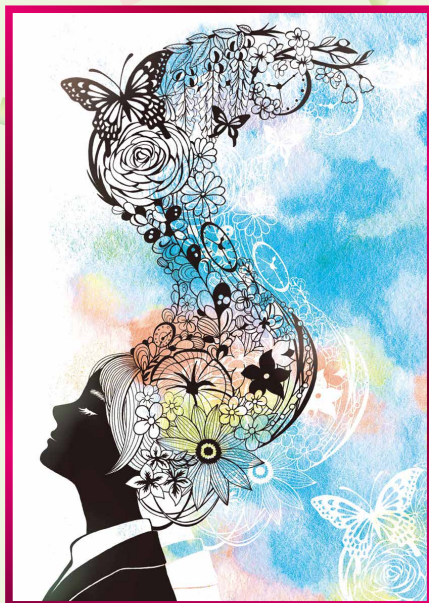

銅賞



銀賞



児童学部 児童学科  
3年

文学部 文学科  
1年

短期大学部 保育科  
1年

たくさんのご応募ありがとうございました！  
来年もご協力お願いいたします。

## オフィシャルキャラクター



愛称:ファイ

愛称:リーン

聖徳大学・聖徳大学短期大学部の  
教育の想いを伝える存在です。  
聖徳祭当日、遊びに来ます！  
ぜひ探してみてください！

# 通学課程

# Seitoku Open Campus

新しい発見  
～聖徳との出会い～

探究する  
オープン  
キャンパス

受験生はもちろん  
高校1・2年生も大歓迎!

オープンキャンパス開催中!  
10:30～15:00

受付 クリスタルホール3F  
入学センター

聖徳大学・聖徳大学短期大学部入学センター  
【フリーダイヤル0120-66-5531】

## 教員による学科まるわかりガイド

聖徳祭学科催し物も  
ご紹介いたします!

各学科: ①10:30～ ②12:30～  
看護学部のみ: 14:10～

# 通信教育部

## 入学相談会 実施中!

通信教育部で免許・資格の取得や大学院進学を目指してみませんか?  
卒業生の皆さま、「幼保特例制度学習\*」も受講ご案内中です!

\*幼稚園免許か保育士資格を持っていて、実務経験が3年以上ある方は、  
持っていない免許・資格が8単位分(78,000円)の学習で  
取得できる制度です。



### 取得できる免許・資格

幼稚園/小学校/中学校(英・国・社)/高校(英・国・地歴  
・書道・福祉)/養護教諭/保育士/(准)学校心理士  
/社会福祉士(受験資格)/精神保健福祉士(受験資格)  
/公認心理師(大学必要科目)/認定心理士  
/図書館司書/学芸員/社会福祉主事

♥ 【場所】1505(自習)室 ♥  
♥ 【時間】10:00-15:00 ♥

\*\*\*\*\*

聖徳大学通信教育部 TEL.047-365-1200

はじめに

一般企画

お食事処

本部企画

おわりに

索引

# アンケートに ご協力ください。

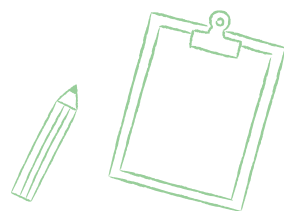

この度は、第59回聖徳祭にご来場いただき誠にありがとうございました。次年度の運営をよりよくするために来場者のみなさまを対象にアンケートを実施しております。下記の二次元コードまたはURLより、アンケートにご協力をお願いいたします。



<https://forms.office.com/r/zyW1LcCbPT>

## 松戸駅からの アクセス

★公共交通機関をご利用いただき、お車でのご来校はご遠慮ください

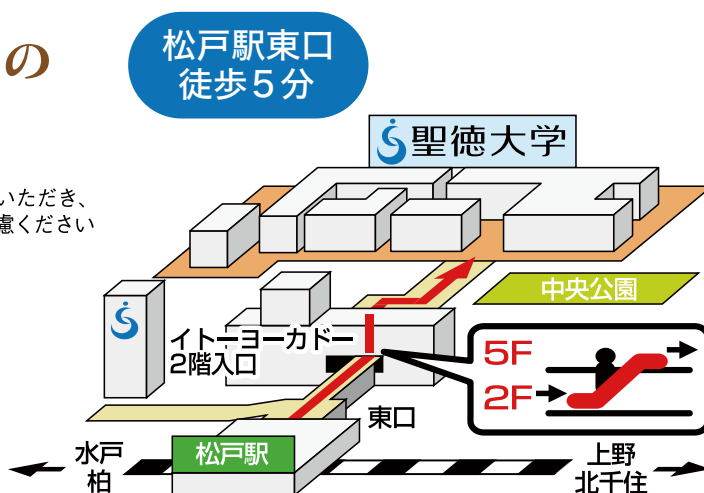

イトーヨーカドー内エスカレーターを利用できます。閉店時は正面の通路階段をご利用ください。

# 緊急避難経路

緊急時には、非常放送や教職員の指示が有りますので、慌てず、落ち着いて行動してください。

## ●地震が発生した場合

屋外へ飛び出さず、揺れが落ち着くまで、身の安全を確保しましょう。  
(特に頭を保護する)



はじめに

一般企画

お食事処

本部企画

おわりに

索引

# 索引

	団体名	企画種類	企画タイトル	ページ	
聖徳祭本部	聖徳祭実行委員会	体験	聖徳祭本部企画	34~43	
学部 学科	教育学部	児童学科1B(幼教)	体験	縁日	9
		児童学科1C(保養)	展示	宝探し風迷路で材料を集めて、オリジナルプラネタリウムを作ろう!!	22
		児童学科1E(心理)	展示・体験	~ちよっと休憩しようよ~ 保育者のたまごによるほっと一息休憩所	19
		児童学科2B(幼教)	体験	おもちゃのへや	22
		児童学科2C(保養)	体験・販売	昭和にタイムスリップ! ~秋祭り編~	9
		児童学科2D(保養)	体験	縁日	9
		児童学科2E(保養)	体験	作って!描いて!お絵描きの森	23
		児童学科2G(文化)	体験	絵本の人と友達に!不思議な絵本の部屋	21
		児童学科	交流	【合格者限定】児童学科コース別交流会	31
		教育学科1A(小教)	体験	わ!	9
		教育学科(特支)	展示・体験	インフルアート@seitoku festival	30
	児童学部	児童学科3E(保養)	体験・販売	駄菓子屋	9
		児童学科4K(文化)	体験	トランプ!ピンゴ!占い!ゲームパーティーへようこそ!	23
		児童学科 井上・安広ゼミ	発表	身体表現の発表「リトル・マーメイド」	15
		児童学科 大成ゼミ	展示	わっしょい!!アートみこし	9
		児童学科	展示	児童学部(現 教育学部) ヨーロッパ研修旅行	24
	心理・福祉学部	心理学科	発表	フィールド学習成果発表	24
		社会福祉学科2C(養教)	展示・体験	フォトスポット	23
		社会福祉学科3年	展示	海外研修発表 ニュージーランドの謎にせまる ~SDGsの観点から~	24
	文学部	文学科1C(歴史・図情)	展示・体験	フォトスポットは謎解きのあとで	22
		文学科3B(日文・書文)	展示・体験	つどえ!文学科3Bゼミの森へ	23
		文学部	体験・懇話	文学部の部屋	21
		文学科 熊井ゼミ	体験	天使のプラネタリウム	23
	人間栄養学部	人間栄養学科 食品衛生学研究	展示・体験	食の安全を考えるー食品衛生学研究ー	27
		人間栄養学科 食品加工研究	展示・販売	食品加工研究(味噌・ジャムの販売)	27・32
		人間栄養学科 食育研究	体験	やさいとあそぼう	9
		人間栄養学科 生化学実験	展示・体験	あなたの代謝を検査	26
		人間栄養学科 健康・医学研究	展示・体験	どうするたべもの	29
		人間栄養学科 1212研究室	展示	朝ごはん ど~する	26
		人間栄養学部	講演	「食に関する講演会」	26・33
	看護学部	看護学科2年 A,B	体験	Let's まちがいさがし	31
看護学科3年 A,B		展示	training in Hawaii by an nurse egg	31	
看護学科4年 A,B		展示	海外研修の学びと感想	31	
看護学部		展示	課題探求学習成果発表	31	
看護学科教員		懇談会	センパイトークDAY	31	
音楽学部	音楽学科1,2年	発表	音楽学科1年、2年による青春コンサート	28	
	音楽学部 電子オルガン科	発表	エレクトーンライブ2023/エレクトーンアンサンブル2023	11・15	
	音楽学部	展示	音楽部部のレシピ ~音楽と歩む毎日の作り方~	20	
	音楽ワークショップ合唱ユニット	発表	合唱ユニット2023	29	
	音楽学部	同窓会	音楽学部同窓会	25	
保育科	保育科	展示・交流	保育科のチカラ	23	
	保育科・児童学科	場所の提供	キッズルーム	20	
	保育科 チームはとぼっぽ	発表	みんなでおどろうはとぼっぽ	11	
	まつどソング研究グループ	発表	松戸の体操や手遊びをみんなで楽しもう!	11	
総合文化学科	総合文化学科(フードマネジメントコース)	販売	焼き菓子や“passer au four”	27・32	
	総合文化学科	展示	地域交流ブラザ	24	



	団体名	企画種類	企画タイトル	ページ
クラブ・同好会	あ	アテレコ研究部	展示・体験 「ラジオ番組」体験!! ～あなたがメインパーソナリティ!!～	21
	か	キャリア研究同好会	体験 たった10分で就活を知る方法	21
		弦楽同好会	発表 弦楽アンサンブル2023	18
	さ	児童文化研究部	発表 皆で楽しもう!児童文化	19
		写真部	展示 写真展	22
		手芸同好会	展示・販売 手芸同好会 展示・販売	22
		手話研究部	体験 手話体験会	23
		書道研究部	展示 書道研究部展	20
		吹奏楽同好会	発表 吹奏楽アンサンブル	28
		聖徳大学BBS	体験 ビンゴ大会	21
	た	ダンス部	発表 ダンス部ステージ 2023	11・15
	な	日本舞踊研究同好会	発表 舞え!大和撫子!	11・15
	は	バトン部	発表 バトン部 ～Go Shiny's!! 2023～	11・15
		ハンドボール部	招待試合 OG招待試合	16
		美術部	展示・販売 個性展	19
		フォークソング部	発表 フォークソング演奏2023	11
		文芸研究同好会	展示・販売 文芸研究同好会「刻」2023	21
	ま	漫画研究部	展示・販売 漫研!イラスト展示2023	21
		ミュージカル部	発表 ピーターパン ～短編音楽劇～	25
ら	レクリエーション同好会	体験 あそびの駄菓子屋 くまさん	9	
英字	E.S.S.	体験 「ミスターRのクイズパーティー」	27	
	S.E.T.	発表 楽器アンサンブル	18	
	TRPG同好会	展示・販売 TRPG同好会シナリオ販売	20	
有志・教職員・その他	音楽学部 音楽学科3年	発表 ピアノ連弾コンサート	25	
	MYN(マイン)	発表 it's MYN! ～our own dance performance～	15	
	留学生	展示・体験・販売 中華文化体験ツアー	20	
	活用しない用言	発表 言葉に対する調査/発表	23	
	語学教育センター	発表 Story-telling Contest	29	
	社会福祉学科 有志	発表 「小さな島の世界」地域社会の持続性を考える	26	
	聖徳祭委員企画	展示 教職員作品展	13	
	聖徳大学オープン・アカデミー	展示 SOA受講生作品展	24	
	聖徳大学川並弘昭記念図書館	発表 第3回 聖徳大学朗読大会	28	
	聖徳大学香和会(同窓会)	懇談会 第2回歴代学友会長・聖徳祭実行委員長懇談会	20	
	聖徳大学児童心理学研究所・生涯学習研究所合同企画	展示 地域と共に学生と共に2023	19	
	聖徳大学出版会	販売 書籍販売	18	
	聖徳大学大学院 教職研究センター	懇談会 聖徳大学エージェンシープログラム懇談会	26	
	聖徳大学附属四園	発表 リズムにのって	15	
	セミナーハウス かすがの森	販売 かすがの森 ありがとう感謝デー	9・33	
	通信教育部	説明会 個別入学説明会	29・45	
	特別展覧会	展示 聖徳学園創立90周年「近代作家の自筆原稿」・「聖徳学園所蔵名品展」	13・30	
	入学センター・音楽学部	表彰式 創作絵本コンテスト・DTM甲子園 表彰式	28	
	入学センター	オープンキャンパス	13・45	
	NETWORK (本部企画)	株式会社Art Stone Entertainment	体験・販売 松戸市応援ゆるキャラおばけの「ばげごろう」と一緒に遊ぼう	9・43
日本郵便		体験・販売・展示 ぼすくま、ぼすみるくと一緒に遊ぼう	9・43	
松戸警察		体験・展示 バトカー試乗体験 一緒に遊ぼう	9・43	
松戸名店コラボ企画		飲食 中華料理「天廣堂」和菓子「八矢庵」日本料理「しの」ダイニング「パストール」	9・43	
野菜即売会		販売 野菜即売会	9・33	
お食事処	教職員食堂「あさがお」	飲食 両日11:00～14:30(オーダーストップ14:00)	13・32	
	学生食堂 レストラン「リリア」	飲食 両日11:00～14:30(オーダーストップ14:00)	17・32	
	コーヒラウンジ「アコール」	飲食 両日11:00～14:30(オーダーストップ14:00)	17・24・32	
	カフェバーカリー「リュミエール」	飲食 両日10:00～15:30	29・32	
	テイクアウトコーナー	飲食 テイクアウト	32	
	キッチンカー	飲食 キッチンカー	32	
売店	ジャンティ三越	販売 売店 8:30～16:00	13	



Thank  
you ♡

〒271-8555  
千葉県松戸市岩瀬550  
047(365)1111(大代表)  
聖徳大学 学友会  
聖徳祭実行委員会